



**UNIVERSIDAD NACIONAL CHIMBORAZO.
FACULTAD DE CIENCIAS POLÍTICAS Y ADMINISTRATIVAS.
CARRERA COMUNICACIÓN SOCIAL.**

**TRATAMIENTO INFORMATIVO REALIZADO A DIARIO EL COMERCIO
SOBRE LA CRISIS CARCELARIA DE ECUADOR, PERÍODO JUNIO –
NOVIEMBRE 2021**

**TRABAJO DE TITULACIÓN PARA OPTAR POR EL TÍTULO DE LICENCIADO EN
CIENCIAS DE LA COMUNICACIÓN SOCIAL**

AUTOR:

LUIS FERNANDO VELÁSQUEZ LOZANO

TUTOR:

MSC. LUIS RENÉ ÁVILA SOLANO

RIOBAMBA – ECUADOR

2023

ACTA FAVORABLE – INFORME FINAL DEL TRABAJO DE INVESTIGACIÓN.



Dirección
Académica
VICERRECTORADO ACADÉMICO

en movimiento



UNACH-RGF-01-04-02.19
VERSIÓN 02: 06-09-2021

ACTA FAVORABLE - INFORME FINAL DEL TRABAJO DE INVESTIGACIÓN CARRERAS NO VIGENTES

En la Ciudad de Riobamba, a los 31 días del mes de octubre de 2023, luego de haber revisado el Informe Final del Trabajo de Investigación presentado por el estudiante Luis Fernando Velásquez Lozano con CC: 0106263726, de la carrera de Comunicación y dando cumplimiento a los criterios metodológicos exigidos, se emite el **ACTA FAVORABLE DEL INFORME FINAL DEL TRABAJO DE INVESTIGACIÓN** titulado "TRATAMIENTO INFORMATIVO REALIZADO POR DIARIO EL COMERCIO SOBRE LA CRISIS CARCELARIA DE ECUADOR, PERIODO JUNIO – NOVIEMBRE 202", por lo tanto se autoriza la presentación del mismo para los trámites pertinentes.



MsC. Luis René Ávila Solano
TUTOR

DICTAMEN DE CONFORMIDAD DEL PROYECTO ESCRITO DE INVESTIGACIÓN

Quienes suscribimos, catedráticos designados Miembros del Tribunal de Grado del trabajo de investigación “Tratamiento informativo realizado por diario El Comercio sobre la crisis carcelaria de Ecuador, período junio – noviembre 2021”, presentado por Luis Fernando Velásquez Lozano con cédula de identidad número 0106263726, emitimos el DICTAMEN FAVORABLE, conducente a la APROBACIÓN de la titulación. Certificamos haber revisado y evaluado el trabajo de investigación y cumplida la sustentación por parte de su autor; no teniendo más nada que observar.

De conformidad a la normativa aplicable firmamos, en Riobamba 04 de diciembre de 2023.

Dr. Galo Vásconez Merino
MIEMBRO DEL TRIBUNAL DE GRADO



GALO XAVIER
VÁSQUEZ MERINO

Firma

MsC. Andrés Murillo Pinos
MIEMBRO DEL TRIBUNAL DE GRADO

ANDRES
SEBASTIAN
MURILLO
PINOS

Firmado digitalmente
por ANDRES
SEBASTIAN MURILLO
PINOS
Fecha: 2023.12.04
18:29:19 -05'00'

Firma

MsC. Luis Ávila Solano
TUTOR



LUIS ERNE AVILA
SOLANO

DERECHOS DE AUTORÍA

Yo, Luis Fernando Velásquez Lozano con cédula de ciudadanía 010626372-6, autor (a) del trabajo de investigación titulado: Tratamiento informativo realizado por diario El Comercio sobre la crisis carcelaria de Ecuador, periodo junio – noviembre 2021, certifico que la producción, ideas, opiniones, criterios, contenidos y conclusiones expuestas son de mi exclusiva responsabilidad.

Asimismo, cedo a la Universidad Nacional de Chimborazo, en forma no exclusiva, los derechos para su uso, comunicación pública, distribución, divulgación y/o reproducción total o parcial, por medio físico o digital; en esta cesión se entiende que el cesionario no podrá obtener beneficios económicos. La posible reclamación de terceros respecto de los derechos de autor (a) de la obra referida, será de mi entera responsabilidad; librando a la Universidad Nacional de Chimborazo de posibles obligaciones.

En Riobamba, 30 de octubre de 2023.



Luis Fernando Velásquez Lozano

C.I: 010626372-6

Correo: lfvelasquez.fpcs@unach.edu.ec

CERTIFICADO ANTIPLAGIO



Dirección
Académica
VICERRECTORADO ACADÉMICO

en movimiento

SISTEMA DE GESTIÓN DE LA CALIDAD
UNACH-RGF-01-04-02.20
VERSIÓN 02: 06-09-2021

CERTIFICACIÓN

Que, **Velásquez Lozano Luis Fernando** con CC: 0106263726, estudiante de la Carrera **Comunicación Social, NO VIGENTE**, Facultad de Ciencias Políticas y Administrativas; ha trabajado bajo mi tutoría el trabajo de investigación titulado **"TRATAMIENTO INFORMATIVO REALIZADO POR DIARIO EL COMERCIO SOBRE LA CRISIS CARCELARIA DE ECUADOR, PERIODO JUNIO – NOVIEMBRE 2021"**, cumple con el 2%, de acuerdo al reporte del sistema Anti plagio Urkund, porcentaje aceptado de acuerdo a la reglamentación institucional, por consiguiente autorizo continuar con el proceso.

Riobamba, 13 de diciembre de 2023



LUIS RENÉ ÁVILA
SOLANO

MsC. Luis René Ávila Solano
TUTOR TRABAJO DE INVESTIGACIÓN

DEDICATORIA

“A la persona más fuerte y luchadora que pude conocer: **YO**”

AGRADECIMIENTO

Tras un arduo y largo camino recorrido he logrado alcanzar ver los resultados plasmados en este proyecto, no me queda más que agradecer el apoyo incondicional que me supieron brindar muchas personas, en especial docentes y amigos los cuales me ha permitido conocer la vida universitaria.

Gracias, a mi padre y madre que me dieron la oportunidad de ponerme a prueba en esta etapa de la vida, nada de esto hubiera sido posible sin ustedes.

De manera especial agradezco a la Lcda. Morelia Ramírez, quien me ha motivado a continuar con este proceso y me brindo aliento para poder culminar con lo que empecé.

Gracias de todo corazón a ustedes y sin duda alguna a Dios...

ÍNDICE GENERAL

ACTA FAVORABLE – INFORME FINAL DEL TRABAJO DE INVESTIGACIÓN.....	
DICTAMEN DE CONFORMIDAD DEL PROYECTO ESCRITO DE INVESTIGACIÓN ...	
DERECHOS DE AUTORÍA	
CERTIFICADO ANTIPLAGIO	
DEDICATORIA	
AGRADECIMIENTO	
RESUMEN.....	
ABSTRACT.....	
CAPÍTULO I.....	10
1.1. INTRODUCCIÓN.....	10
1.2. PLANTEAMIENTO DEL PROBLEMA.	12
1.3. FORMULACIÓN DE PROBLEMA.	14
1.4. JUSTIFICACIÓN.	14
1.5. OBJETIVOS.	15
1.5.1. OBJETIVO GENERAL.	15
1.5.2. OBJETIVOS ESPECÍFICOS.....	15
CAPÍTULO II.....	16
2.1. MARCO TEÓRICO.....	16
2.1.1. COMUNICACIÓN.....	16
2.1.2. TEORÍAS DE LA COMUNICACIÓN.	16
2.1.3. TEORÍA FUNCIONALISTA.	18
2.1.4. TEORÍA DE LA INFORMACIÓN.	19
2.1.5. MEDIOS DE COMUNICACIÓN MASIVA.....	20
2.1.6. TRATAMIENTO DE LA INFORMACIÓN.....	21
2.1.7. MEDIOS IMPRESOS.....	21
2.1.8. PERIODISMO.	22
2.1.9. GÉNEROS PERIODÍSTICOS.....	23
2.1.10. PERIÓDICO EL COMERCIO.	24
2.1.11. CRISIS CARCELARIAS.	25
2.1.12. SEGURIDAD CIUDADANA.	26
2.2. VARIABLES.	26
2.2.1. Variable independiente:	26
2.2.2. Variable dependiente:	26
2.3. OPERACIONALIZACIÓN DE VARIABLES.	26

CAPÍTULO III.....	29
3.1. METODOLOGÍA.....	29
3.1.1. MÉTODO DE INVESTIGACIÓN.....	29
3.1.2. TIPO DE INVESTIGACIÓN.....	29
3.1.2.1. Cualitativa.....	29
3.1.2.2. Cuantitativa.....	29
3.1.2.3. Según la finalidad.....	30
3.1.2.4. Según el alcance temporal.....	30
3.1.2.5. Según la profundidad.....	30
3.1.2.6. Según la amplitud.....	30
3.1.2.7. Según las fuentes.....	31
3.1.3. DISEÑO DE INVESTIGACIÓN.....	31
3.1.4. POBLACIÓN Y MUESTRA.....	31
3.1.5. TÉCNICAS E INSTRUMENTACIÓN DE RECOLECCIÓN DE DATOS.....	31
3.1.5.1. TÉCNICAS.....	32
3.1.5.1.1. Análisis de contenido:.....	32
3.1.5.1.2. Entrevistas:.....	32
3.1.5.2. INSTRUMENTOS.....	32
3.1.5.2.1. Matriz de análisis de contenido cualitativo – cuantitativo:.....	32
3.1.5.2.2. Guía de entrevista semi estructurada:.....	33
CAPÍTULO IV.....	34
4.1. RESULTADOS Y DISCUSIÓN.....	34
4.1.1. Análisis e interpretación de resultados de la matriz del análisis de contenido cualitativa – cuantitativa.....	34
4.1.1.1 Diario El Comercio.....	34
4.2. RESULTADOS DE LA OBSERVACIÓN.....	49
4.3. ENTREVISTAS.....	53
4.4. DISCUSIÓN DE RESULTADOS.....	59
4.5. CONCLUSIONES.....	62
4.6. RECOMENDACIONES.....	63
CAPITULO V.....	64
5.1. MARCO PROPOSITIVO.....	64
5.1.1. ELABORACIÓN DE UN ARTÍCULO ACADÉMICO SOBRE EL TEMA INVESTIGADO.....	64
.....	64

5.2. REFERENCIAS.....	65
5.3. ANEXOS	70

ÍNDICE DE TABLAS

Tabla 1. Operacionalización de variables dependiente e independiente.	26
Tabla 2 Matriz de análisis de contenido cualitativa –cuantitativa.	34

ÍNDICE DE FIGURAS

Figura 1: Sección.	49
Figura 2: Género periodístico.	50
Figura 3: Emplazamiento.....	51
Figura 4: Fuentes.	51
Figura 5: Titular.....	52
Figura 6: Elemento de ayuda gráfica.	53

RESUMEN

La presente investigación se enfocó en investigar y analizar el tratamiento informativo realizado por diario El Comercio sobre la crisis carcelaria de Ecuador, periodo junio – noviembre 2021, este trabajo fue de carácter cualitativa y cuantitativa, teniendo como variable las noticias publicadas en la página web del medio de comunicación, fundamentadas en la teoría funcionalista y teoría de la información.

Para lograr determinar los objetivos principales de esta investigación se utilizó el método científico, método descriptivo y método analítico. Además de varias técnicas: análisis de contenidos y entrevistas, mismas que contaron con instrumentos que ayudaron a profundizar y detallar la información como: matriz de análisis de contenido cualitativo – cuantitativo, ficha de datos generales del análisis de contenido cualitativo – cuantitativo y una guía de entrevista.

Se analizó 102 noticias que fueron publicadas por El Comercio durante junio – noviembre 2021. Para la recolección de datos, se trabajó en una matriz, la cual estaba conformada por categorías de sección, género periodístico, emplazamiento, fuentes, elemento de ayuda gráfica (cuantitativa), el qué se dice de la noticia (cualitativa) más un análisis e interpretación de los datos arrojados por esta primera técnica.

Y para una mayor complementación de la información, también se recurrió a entrevistas a dos expertos que abarcaran ambas variables; tratamiento informativo: un periodista; crisis carcelaria: un funcionario de alguna entidad pública relacionada a esta crisis por ejemplo el SNAI.

Palabras claves: *El Comercio, medio de comunicación, tratamiento informativo, crisis carcelaria, Ecuador.*

ABSTRACT

The present research focused on investigating and analyzing the information treatment carried out by the newspaper El Comercio on the prison crisis in Ecuador from June to November 2021. This work was qualitative and quantitative, with the news published on the website as a variable of the media, based on functionalist theory and information theory. The scientific, descriptive, and analytical methods are used to determine the main objectives of this research. In addition to several techniques, content analysis and interviews had instruments that will help deepen and detail the information, such as a qualitative-quantitative content analysis matrix, a general data sheet of qualitative-quantitative content analysis, and a guide to the interview. One hundred and two news items that El Comercio published during June – November 2021 were analyzed. , a matrix was worked on to collect data, which was made up of section categories, journalistic genre, location, sources, graphic aid element (quantitative), what is said about the news (qualitative), plus an analysis and interpretation of the data produced by this first technique. For greater complementation of the information, interviews with two experts were also used that covered both variables: informative treatment: a journalist; prison crisis: an official of some public entity related to this crisis, for example, the SNAI.

Keywords: El Comercio, media, information treatment, prison crisis, Ecuador.



JENNY ALEXANDRA
FREIRE RIVERA

Reviewed by:
Lic. Jenny Freire Rivera
ENGLISH PROFESSOR
C.C. 0604235036

CAPÍTULO I

1.1. INTRODUCCIÓN.

Los medios de comunicación, por décadas han sido los voceros de los hechos y realidades que se suscitan alrededor del mundo, no existiría una sociedad informada sin ellos. Todo lo que nos rodea es información y más aún si se trata de acontecimientos que marcan un precedente. Varios de los hechos noticiosos tienen que ver con las malas decisiones tomadas por un Gobierno, el cual debe precautelar y garantizar los derechos de las personas y del funcionamiento del sistema político punitiva, tiende a generar caos, como una crisis carcelaria misma que suele darse por varios factores como: corrupción, infraestructura en deterioro, disputas entre bandas que existen en las cárceles del país y hasta deficiencias en salubridad y alimentación.

A lo largo de 2021 el Ecuador, atravesó por uno de los acontecimientos más trágicos e inhumanos; en varias provincias del país se ejecutaron motines y masacres en centros penitenciarios, los cuales marcaron como la peor crisis carcelaria de su historia durante febrero, julio, septiembre y noviembre, teniendo como resultado un total de 316 personas privadas de la libertad fallecidas.

En acontecimientos como este; el rol de los medios de comunicación es primordial, pues son los emisores de las diversas situaciones que se dan en el país, sean estas de carácter económico, ambiental, político, religioso, social y en este caso seguridad ciudadana. En este punto el público lector consume la información proporcionada por los medios de comunicación; calificando veracidad, relevancia y el tratamiento informativo que se le brinda a la noticia.

Es por ello que la presente investigación tiene como finalidad analizar el tratamiento informativo de diario El Comercio sobre la crisis carcelaria de Ecuador suscitada en el 2021.

Este hecho fue uno de los más caóticos por los que el país atravesó y por lo tanto generaron interés y expectativa en la ciudadanía en cómo los medios de comunicación escritos procesan y difunden la información que llega a ellos.

Por esta razón, se tomó como referencia a diario El Comercio por ser un medio de comunicación escrito y digital con mayor circulación y popularidad dentro del país.

La investigación aborda desde la teoría de la información, un análisis de contenido y entrevistas a expertos y técnicas que tienen por objetivo primordial analizar detalladamente el texto, ideas expresadas, número de publicaciones, entre otras categorías del contenido informativo para cuantificarlo.

Esta investigación está dividida en cinco capítulos que se describen a continuación:

Capítulo I: Marco Referencial, en esta sección se establece el planteamiento del problema, formulación del problema, justificación, objetivo general y específicos de la investigación.

Capítulo II: Marco teórico, estado del arte, variables que estarán debidamente fundamentadas por autores que hablen del tema de investigación.

Capítulo III: Marco metodológico, esta sección es necesario definir la metodología, técnicas e instrumentos que se emplearán en la investigación.

Capítulo IV: Análisis e interpretación de los datos obtenidos de la investigación, análisis de contenido cuali-cuantitativo, discusión de resultados, conclusiones y recomendaciones.

Capítulo V: Elaboración de un artículo académico sobre el tema investigado.

1.2. PLANTEAMIENTO DEL PROBLEMA.

De acuerdo con los datos del Servicio Nacional de Atención Integral a Personas Adultas Privadas de la Libertad y a Adolescentes Infractores (SNAI), al 29 de noviembre de 2021 había un total de 36.599 personas privadas de libertad, las cuales se encuentran alojadas en 36 centros de detención y distribuidos en “centros de privación de la libertad” (CPL), “centros de privación provisional de libertad” (CPPL) o “centros de rehabilitación social” (CRS) ubicados a lo largo del país en nueve zonas geográficas. Algunos de estos centros se subdividen en otros lugares de alojamiento. Los Centros de Privación de la Libertad que más alojan personas, denominados “megacárceles”, son Guayas No. 1, con 7.231 personas; Guayas No.4, con 4.978; y Cotopaxi No.1, con 4.890. En dichas megacárceles se han detectado los peores hechos de violencia (Comisión Interamericana de Derechos Humanos, 2022).

Desde febrero de 2021 el Ecuador atravesó por uno de los peores sucesos que conmocionaron a una sociedad entera, las ciudades de Guayaquil, Latacunga y Cuenca fueron el escenario de una de las matanzas más grandes y brutales nunca antes vista en el país, dentro de los centros penitenciarios. La disputa entre bandas fue la principal causa de este suceso, en las redes sociales se pudo observar imágenes y videos sin censura de personas privadas de la libertad, siendo atacadas con brutalidad por otros.

Alrededor de 316 reos fallecieron desde febrero hasta noviembre de ese año, producto de los enfrentamientos entre diversas bandas lideradas por los Choneros, Tiguerones, Latín King, Lobos, Águilas, entre otros. El 23 de febrero se registró la primera masacre, misma que cobró la vida de 79 PPL (Personas Privadas de la Libertad), en Cuenca 34 de los centros de Azuay N° 1 (Turi), 31 de la Regional del Guayas, 8 de la CPL Cotopaxi y 6 de la penitenciaría del Litoral de Guayaquil. El 21 de julio se registró la segunda masacre, con un total de 8 personas privadas de la libertad fallecidos en la Penitenciaría del Litoral de Guayaquil y 19 en la CPL Cotopaxi. La tercera masacre se llevó a cabo el 21 de julio y 29 de septiembre en la

Penitenciaría del Litoral de Guayaquil con 119 personas privadas de la libertad fallecidos. La cuarta y última masacre efectuada en el 2021 fue un 12 y 13 de noviembre en la Penitenciaría del Litoral de Guayaquil con un saldo de 68 fallecidos.

Este suceso sin duda alguna, produjo varias interrogantes que no han sido respondidas con transparencia por las autoridades correspondientes, una de las preguntas más frecuentes fue el uso de armas de fuego de largo alcance, objetos corto punzantes, entre otros con los que contaban y que además utilizaron contra miembros de la policía nacional ¿Cómo llegó ese armamento a sus manos? Es aquí donde la ciudadanía presume el nivel de corrupción que existe dentro de los centros penitenciarios.

En este punto, la participación de los medios de comunicación es indispensable, pues a través de ellos, las interrogantes suelen ser despejadas gracias a su investigación, recopilación, veracidad y el respectivo tratamiento que dan a la información que será consumida por un grupo de lectores interesados en saber lo que realmente sucedió en los diversos centros penitenciarios del país.

El tratamiento informativo realizado por diario El Comercio sobre la crisis carcelaria de Ecuador 2021, resultó importante analizar el contexto con el que procesó la información que hizo llegar a sus lectores, teniendo en cuenta su ideología como medio de comunicación escrita, así lo afirma Morales Morante (2014) los hechos representados están vigorosamente influenciado por normas editoriales, que imponen un estilo y orientación a favor o en contra de o los protagonistas, así como por una mayor preocupación por darle un tratamiento espectacular.

1.3. FORMULACIÓN DE PROBLEMA.

¿Cómo fue el tratamiento informativo realizado por diario El Comercio sobre la crisis carcelaria de Ecuador de 2021?

1.4. JUSTIFICACIÓN.

Este trabajo investigativo tiene como finalidad analizar en cómo el diario El Comercio realizó el tratamiento informativo sobre las crisis carcelarias de Ecuador en el año 2021. Si bien sabemos los medios de comunicación en la actualidad cumplen con un rol importante dentro de la sociedad, y, es el informar con veracidad, pues hoy en día circular un sin número de noticias que en su mayoría fueron fake news y más aún si se trata de un tema que genera morbo en la sociedad. Sin embargo, se sabe que varios medios de comunicación reconocidos en el país tienden a manipular la información de acuerdo a sus intereses políticos o línea editorial, es por ello que este trabajo pretende saber si diario El Comercio es un medio impreso y digital eficiente y cauteloso como para brindar una información que cumpla con los parámetros de la objetividad en un tema tan importante y lleno de corrupción como la crisis carcelaria de Ecuador 2021.

Para poder determinar la interrogante de la formulación del problema, se tomó en consideración las publicaciones realizadas por el medio de comunicación en su página web que trate sobre la crisis carcelaria de Ecuador 2021; realizando un análisis de contenido, el cual permite detallar el “qué se dice” en la noticia.

1.5.OBJETIVOS.

1.5.1. OBJETIVO GENERAL.

Analizar el tratamiento informativo realizado por diario El Comercio sobre las crisis carcelarias de Ecuador.

1.5.2. OBJETIVOS ESPECÍFICOS.

- Fundamentar teóricamente la comunicación mediática y la seguridad ciudadana durante la crisis carcelaria junio – noviembre
- Analizar las características de los contenidos informativos del diario El Comercio sobre las crisis carcelarias de Ecuador.
- Elaborar un artículo académico sobre el tema investigado

CAPÍTULO II

2.1. MARCO TEÓRICO.

2.1.1. COMUNICACIÓN.

Se entiende por comunicación toda acción que cierto individuo establece con otro, dando la función de emisor y receptor a estos. Aquello que se va a transmitir se lo denomina como mensaje, puede ser opiniones, sentimientos o expresiones. Esta información necesita un canal por el cual se transmite o se recibe el mensaje, esta se da de manera verbal, no verbal, personal o interpersonal por dicho medio comunicacional (prensa, radio o televisión) o como comúnmente lo hacemos por medio de una llamada o mensaje de texto. “La comunicación es un proceso social en el cual utilizamos signos para interpretar y significar la realidad, sostiene” West y Turner (2005).

Stanton, Etzel & Walker (2007) señalan que “la comunicación es transmisión verbal o no verbal de información entre alguien que quiere expresar una idea y quien espera captarla o se espera que la capte” una vez captada por parte del receptor esta información puede ser retroalimentada dando apertura al feedback. (p.511)

Dentro de la comunicación verbal existe la comunicación verbal oral, en la cual como su nombre hace referencia es de manera hablada y la comunicación verbal escrita. En cuanto a la comunicación no verbal es la expresión de gestos, lenguaje de señas, mímicas, etc., que nos dan a entender algo con solo verlas.

2.1.2. TEORÍAS DE LA COMUNICACIÓN.

La comunicación es uno de los actos más importantes que tiene el ser humano, gracias a los estudios científicos se conoce, que hace millones de años el hombre siempre se comunicó con los suyos, no precisamente mediante el habla sino a través de señas y gestos los cuales eran perfectamente entendibles; con la evolución del hombre las formas de comunicarse también

evolucionaron y lo que en primera estancia se utilizaba las manos o gesticulaciones del rostro se transformaron en habla, es decir que las primeras palabras fueron apareciendo y la comunicación fue mucho más entendible.

Actualmente la comunicación se vive de diferentes maneras y aunque todo ha evolucionado y la principal fuente es el habla, las señas y gestos aún forman parte de nuestra sociedad. Con la aparición de los medios de comunicación, hemos visto que todo ha cambiado pero el resultado sigue siendo el mismo, y es el dar a conocer nuestras ideas o pensamientos sobre algún tema determinado que genere opinión pública.

Los medios de comunicación principales y que por años han existido son: prensa escrita, radio, televisión y actualmente el internet, cada uno de ellos tienen características diferentes, pero todos tienen como objetivo comunicar temas de interés público. La radio: su modelo de comunicación es auditiva y no visual, a principios de su aparición transmitían telenovelas y música. La televisión: imágenes y videos son los que podemos visualizar en este medio de comunicación. Prensa escrita: es un modelo de comunicación visual y textual. Internet: la comunicación es variada, en ellas encontramos prácticamente los tres factores mencionados anteriormente, texto, audio, imágenes.

Uno de los primeros autores en dar a conocer un modelo de comunicación humana fue David Berlo con su libro *El Proceso de la Comunicación: Introducción a la Teoría y a la Práctica* publicado en 1960, y esto porque por primera vez, no se mezcla la tecnología para describir la comunicación entre personas.

La importancia del modelo de Berlo, a diferencia de sus antecesores, es el hecho de estudiar el fenómeno de la comunicación desde el elemento de la sociedad como es el ser humano; mientras las propuestas teóricas anteriores plantean un modelo de comunicación de masas, teniendo como variable independiente a los medios de comunicación, diarios, radios y otros, lo cual desde perspectiva enteramente científica es imposible, pues las herramientas e instrumentos, no pueden ser consideradas variables independientes; porque están sujetas, aún, a la voluntad de las personas. (Chuquipiondo, 2021, p. 2396)

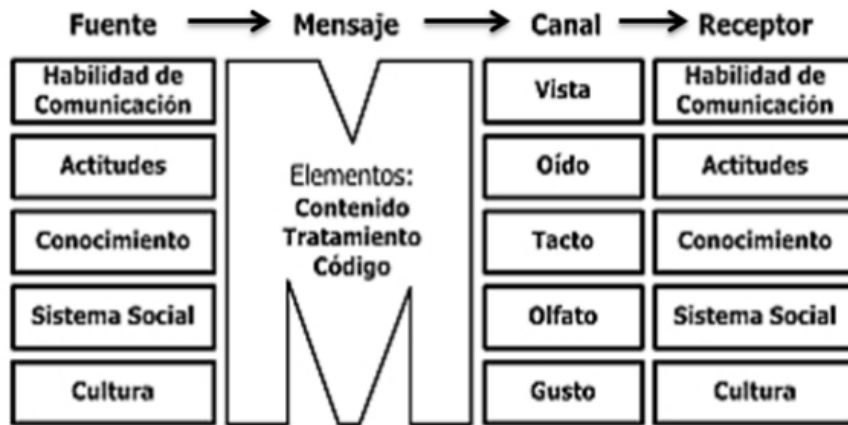

Fuente: (Goconqr, 2017 citado en Chuquipiondo, 2021)

2.1.3. TEORÍA FUNCIONALISTA.

El funcionalismo, es la teoría encargada de estudiar la visualización y percepción que tiene el receptor acerca de los medios de comunicación y de la información que estos emiten a través de sus diversos canales de difusión. Además el funcionalismo analiza cada mensaje que llega al público lector o televidente es codificado acorde a la problemáticas sociales y teniendo en consideración la relevancia del mismo. Es decir “la función de un sistema es resultado de su evolución y no es un a priori estructural. A nivel de la teoría de la sociedad, cada subsistema funcional se caracteriza por la codificación de, ésta es su función” señala Luhmann (1997).

Mauro Wolf (1987), afirma que:

La teoría funcionalista de los media representa básicamente una visión global de los medios de comunicación de masas en su conjunto: es cierto que sus articulaciones internas establecen diferencias entre géneros y medios específicos, pero la observación más significativa es la que tiende a explicitar las funciones desarrolladas por el sistema de las comunicaciones de masas. Este es el punto de mayor diferencia respecto a las teorías precedentes: la pregunta de fondo ya no es sobre los efectos sino sobre las funciones desempeñadas por las comunicaciones de masas. (p. 68)

Es decir, la función de un sistema es resultado de su evolución y no es un a priori estructural. A nivel de la teoría de la sociedad, cada subsistema funcional se caracteriza por la codificación de, ésta es su función, señala Luhmann (1997).

2.1.4. TEORÍA DE LA INFORMACIÓN.

Sánchez explica el principal objetivo de esta teoría:

La Teoría de la Información es empleada en un sentido muy amplio en el que quedan incluidos todos los procedimientos mediante los cuales una mente puede influir en otra. De esta manera, se consideran todas las formas que el hombre utiliza para transmitir sus ideas: la palabra hablada, escrita o transmitida (teléfono, radio, telégrafo, etc.), los gestos, la música, las imágenes, los movimientos, etc. López et al., (como se citó en Sánchez 2019).

En este aspecto la teoría de información está ampliamente interesada en la cantidad de información que se llegue a transmitir a través de cualquier canal (televisión, radio, prensa, internet) teniendo como destinatario un receptor. Al enviar un determinado mensaje se debe considerar cuál es el propósito y objetivo del mismo, es decir que tan importante y relevante sea este, pues a diario el ser humano recibe millones de mensajes que debe codificarlos y a su vez receptar aquellos que le generen interés; en este punto no es tan significativa la pregunta que se formule sino cuánta información es transmitida por el emisor.

En base a este planteamiento existe un modelo matemático de la comunicación creado por Shannon y Weaver.

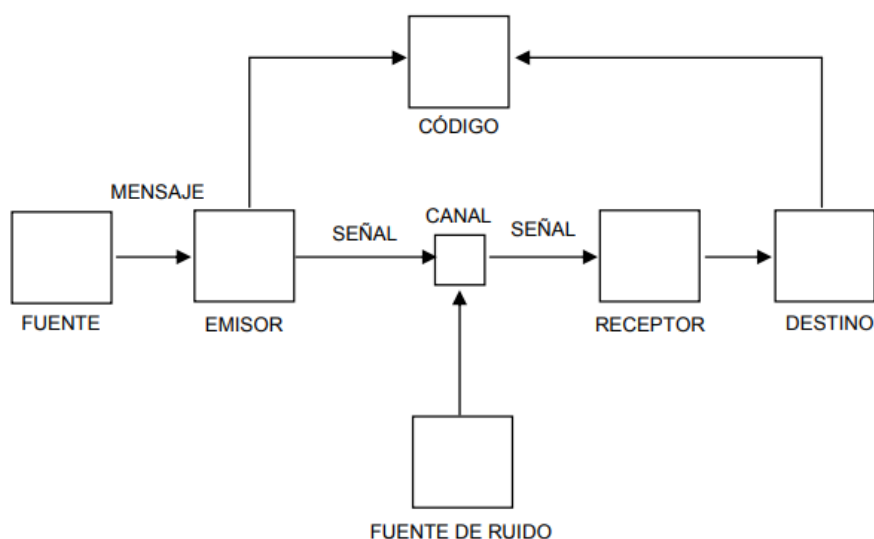

Nota: El gráfico representa el modelo matemático de la comunicación de Shannon y Weaver. Tomado de Aguado, 2004.

2.1.5. MEDIOS DE COMUNICACIÓN MASIVA.

Cuando hablamos de medios de comunicación masiva, directamente hacemos énfasis en los medios tradicionales que el ser humano conoce desde el año 1622, donde apareció en Londres el primer periódico publicado denominado “Weekley News of London”; a partir de esta aparición importante para el mundo de la comunicación, se dio una iniciativa para que nuevos medios surjan acorde a las necesidades de las personas, es decir, el mundo empezó a verse inmerso en un mundo donde los medios de comunicación se convirtieron en un máximo poder de comunicación y decisión.

Los medios de comunicación masiva para Ramírez son los siguientes:

Los periódicos, las revistas, la radio, la televisión, las películas, las grabaciones y los libros han sido considerados, tradicionalmente, como los principales medios masivos de comunicación. En el sentido más amplio de la palabra, un medio es el canal por donde viaja un mensaje desde la fuente al receptor. En un sentido más estricto, la definición no sólo se refiere a los instrumentos mecánicos que transmisión y a veces almacenan el mensaje (las cámaras de televisión, los micrófonos de radio, el equipo de impresión), sino también a las instituciones que usan estos vehículos para transmitir mensajes. (Ramírez, 2001, p.822)

Como todo en el mundo evoluciona, la comunicación también lo ha hecho en los últimos años. La era digital cada vez es más fuerte dentro de la sociedad y obliga a los medios de comunicación masiva tradicionales migrar hacia esta, reestructurando, su mecanismo de informar; es por ello que hoy podemos apreciar medios digitales en la web. Sin embargo, esta nueva adaptación es un complemento para profundizar el trabajo informativo de los medios tradicionales, así lo define Freire (2008) quien sostiene que los avances de las tecnologías de la información y de la comunicación incorporan nuevas herramientas y formas de intermediación e interactividad que están reconfigurando el espacio mediático, como medios que enriquecen y mejoran la información.

2.1.6. TRATAMIENTO DE LA INFORMACIÓN.

Uno de los factores más importantes dentro del periodismo sin duda alguna es el tratamiento informativo que se le da una noticia; en este punto hay varios factores que conforman este punto clave. Las más relevante en este ámbito es la responsabilidad social que tiene el periodista y medio de comunicación al momento de tratar algún tema, la información debe manejarse discretamente antes de ser publicada y estar 100% verificada, es decir tener los datos y fuentes necesarias; de este modo se logra resaltar la objetividad y no se vulnera las emociones o sentimientos que puedan sentir las partes involucradas.

Para un adecuado tratamiento de información es importante contar con “la experiencia, profesionalismo y seriedad que coloca el profesional a cada una de sus notas, marcará una diferencia entre lo real y lo fantástico, entre lo dramático y lo trágico, entre la tranquilidad y el agobio, entre la verdad y la mentira”. (Júnior et al., 2019. p.210)

Otro de los factores que conforman un tratamiento de la información, es la línea editorial del medio de comunicación, es decir cada empresa cuenta con sus propias reglas y valores que deben acatadas por cada uno de los periodistas que laboran en dicho medio, en ocasiones se ha escuchado y puesto en tela de duda la postura del medio hacia ciertos temas que involucran principalmente a un Gobierno, casos como estos suelen darse a menudo y el tratamiento que se le da a esa información es publicada en mayor o menor porcentaje dependiendo el interés que exista de por medio.

2.1.7. MEDIOS IMPRESOS.

Los medios impresos han sido uno de los canales más antiguos y eficientes para el desarrollo de la comunicación. En épocas pasadas los medios impresos se han presentado de diversas maneras, en ese entonces los pueblos utilizaban papiros, pinturas y jeroglíficos que detallaron sus costumbres, tradiciones y modo de vivir. Este modo de escritura ha cambiado y

se ha adaptado a las demandas de las nuevas generaciones y evolución de la tecnología. Anualmente existen varios formatos de información que forman parte de lo que se denomina medios impresos conocidos como: revistas, periódicos, folletos y hasta carteles; cada uno abarca un grupo determinado de lectores según su gusto, interés y relevancia, lo importante de cada uno de estos medios es mantener a una sociedad informada.

Un medio de comunicación impreso es aquel que tiene un tiraje y su contenido se basa en texto e imágenes. Nos referimos a las revistas, periódicos, diarios, y en general a todas las publicaciones que se encuentren impresas en papel y que tengan como objeto informar. Alejoajaj (como se citó en Yépez Dayana 2018, p. 27)

2.1.8. PERIODISMO.

Parte primordial de los medios de comunicación en la actualidad, es proporcionar una información real que permita al espectador tomar decisiones y brindar su opinión pública acerca de un tema que sea de su interés, así lo afirman Kovach & Rosentiel (2012) El propósito principal del periodismo es proporcionar a los ciudadanos la información que necesitan para ser libres y capaces de gobernarse a sí mismos.

El periodismo tiene como ejercicio el informar, crear contenido que sea de mayor interés para el lector de manera cognitiva. Mucho del periodismo es reflexión sobre el presente, mucho de su indagación acerca de lo que ocurre es realizado a través de un proceso esmerado y sistemático (Liñán, 2006).

Existe el caso de que no se sigan fórmulas metodológicas como en otras áreas sociales, al menos no de forma directa, pero esto puede cambiar según el periodista ya que trabaja con conjetura, objetividad, poniendo a flote sus conocimientos e intuición. Sabiendo de esa manera que a partir de su trabajo dará fruto a nuevas indagaciones, opiniones y que no será de aceptación para cierta parte de lectores.

2.1.9. GÉNEROS PERIODÍSTICOS.

Los géneros periodísticos son aquella forma de comunicar sobre algún suceso que se ejecute en determinado tiempo y espacio, y tiene por objetivo primordial dar una noticia clara y concisa al público lector. Estos pueden estar clasificados en informativos, interpretativos y de opinión dependiendo del tema que se trate en ese momento. Cada uno de esta trata contenidos de actualidad, tendencia, proximidad, entre otros, en donde la objetividad y ética deben reflejar la ideología del medio de comunicación.

Liñán (2006) menciona “los géneros periodísticos atienden a necesidades de información y reflexión, y dentro de su ejercicio realizan una particular forma de percibir y expresar la realidad, lo cual conlleva a una específica manera de conocer los hechos presentados” (p.40).

Cuando hablamos de géneros periodísticos no podemos hacer a un lado el trabajo que realiza un periodista quien es el encargado de investigar, recolectar información y datos precisos para una posterior redacción, sin emitir juicios de valor o conducta de preferencia hacia algún implicado dentro de la noticia, crónica y reportaje. Por su parte en el género editorial y de opinión el escenario es totalmente diferente, en este espacio la opinión del medio y periodista es válida.

- **Nota informativa:** es el género fundamental del periodismo, el que nutre a todos los demás y cuyo propósito único es dar a conocer los hechos de interés colectivo.
- **Crónica:** es la narración de un acontecimiento, en el orden en que fue desarrollándose.
- **Entrevista:** es la conversación que se realiza entre un periodista y un entrevistado sobre determinado tema
- **Reportaje:** es la unión de todos los géneros, incluyendo hasta el ensayo, la novela corta y el cuento. Se elaboran para ampliar y completar la información. (Leñero & Marín, 1986, p.40-43)

2.1.10. PERIÓDICO EL COMERCIO.

Los periódicos son uno de los principales medios de comunicación consumidos por la sociedad, en ellos se logra observar todo tipo de información de diversa índole, economía, ambiental, religión, políticas, sociedad, tecnología, ciencia, salud, espectáculo, deportes, turismo y hasta publicidad. Cada periódico tiene su propio estilo y línea editorial; unos son amarillistas o sensacionalistas, otros políticos y otros enfocados a responder a las problemáticas que tiene el ser humano.

El periódico como tal es un medio que está basado en vender publicidad, más allá de informar, pues son empresas independientes. Además, su texto e información debe ser innovadora, atractiva, veraz y sobre todo objetiva para que pueda captar la atención del grupo lector y de ese modo conseguir mayor tiraje y mayor publicidad. Por otra parte, el periódico está compuesto por varios factores que se deben tener en cuenta antes de ser publicados o distribuidos como:

- **Inclusión:** temas que son de vital importancia para el lector, temas de interés público.
- **Exclusión:** información que por política interna del medio no se tratan.
- **Jerarquización:** no es otra cosa que la selección, orden y ubicación de los temas de acuerdo a su importancia.
- **Tematización:** el paso decisivo en este proceso es la selección de temas, en la que se incluyen hechos que se convertirán en noticias. (Riviera, 2013, p.15-16)

Diario El Comercio es uno de los medios de comunicación más reconocidos a nivel nacional, actualmente su tiraje llega 50 mil ejemplares diarios, a su vez cuenta con página web, donde se encuentra diversas categorías; Última hora, actualidad, tendencias, deportes, opinión, video, podcast, blogs y redes sociales, además de la información y datos del medio.

El Diario El Comercio de Quito fue fundado el 1 de enero de 1906 por los hermanos Carlos y César Mantilla. 116 años El Comercio estuvo en poder de la familia Mantilla, interviniendo permanentemente en el convivir nacional como informador y moderador de la opinión pública,

como vínculo de la integración nacional, resaltando los valores nacionales y propiciando el desarrollo de la comunidad ecuatoriana. (Asociación Técnica de Diarios Latinoamericanos, 2017)

2.1.11. CRISIS CARCELARIAS.

La insalubridad, infraestructura en deterioro, escasez de alimentos, corrupción y disputa de bandas, han sido por años los principales factores que han desencadenado crisis carcelarias alrededor del mundo. Estos acontecimientos se han vuelto muy recurrentes en el Ecuador y han generado preocupación y conmoción a nivel nacional y mundial por la manera en la que se han ejecutado estos motines dentro de los centros penitenciarios; la brutalidad e inhumanidad con la que se han efectuado estos hechos que han quebrantado los derechos humanos.

La crisis carcelaria es un fenómeno global e histórico que se arrastra desde que se adoptó la privación de la libertad como pena en la inmensa mayoría de los sistemas legales y penales. Esto se ve reflejado en la obra “El estado de las prisiones en Inglaterra y Gales” de John Howard, principal precursor del Derecho penitenciario, que pone en evidencia las condiciones infrahumanas de vida de los prisioneros y de la infraestructura deplorable de las prisiones de su época. En muchos sentidos, poco ha cambiado desde entonces. (Malla, J. P. G., & Campoverde, H. A. A, 2021, p.67)

El Ecuador ha sido uno de los países que ha llamado la atención de otros, la falta de políticas y adecuado manejo dentro de las cárceles ha sobrepasado los límites de violencia y corrupción ya que resulta impresionante el tipo de armamento que existen dentro de las mismas y de cómo llegaron a las manos de los privados de la libertad. En las últimas décadas hemos observado a través de los medios de comunicación ecuatorianos declarar en emergencia el Sistema de Rehabilitación Social desde el año 2007, sin embargo, no se ha visto un avance o mejoramiento, pues aún se registran muertes en las cárceles.

2.1.12. SEGURIDAD CIUDADANA.

La seguridad ciudadana ha sido definida poniendo de relieve distintas dimensiones y niveles, en especial su intangibilidad y su carácter subjetivo. La cual se define como la preocupación por la calidad de vida y la dignidad humana en términos de libertad, acceso al mercado y oportunidades sociales. La pobreza y la falta de oportunidades, el desempleo, el hambre, el deterioro ambiental, la represión política, la violencia, la criminalidad y la drogadicción pueden constituir amenazas a la seguridad ciudadana Ilpes (como se citó en Arriagada & Godoy, 2000, p. 5).

2.2. VARIABLES.

2.2.1. Variable independiente: Tratamiento de la información.

2.2.2. Variable dependiente: Crisis carcelaria Ecuador 2021.

2.3. OPERACIONALIZACIÓN DE VARIABLES.

Tabla 1. Operacionalización de variables dependiente e independiente.

VARIABLE	DEFINICIÓN	CATEGORÍA	INDICADORES	TÉCNICAS E INSTRUMENTOS
Variable independiente : tratamiento de la información	El tratamiento informativo es aquella función del periodista que está en constante evolución con los hechos sociales, ya que es el agente dispuesto para informar utilizando un adecuado uso de los medios y herramientas comunicativas, los	Comunicación Contenidos Tratamiento informativo	Características del texto Número de contenidos Número de géneros informativos	Técnica: Análisis de contenido Instrumento: Matriz de análisis de contenido cuali-cuantitativo.

	<p>ordena en el espacio o en el tiempo, con la aplicación de ciertas reglas para la transmisión de los mensajes, el tratamiento informativo debe basarse, en principios de veracidad, pluralidad, imparcialidad, precisión, utilidad y aplicabilidad, concretando a un estilo creativo de ingenio y personalidad (Núñez 1995).</p>			
<p>Variable dependiente: Crisis carcelaria Ecuador 2021</p>	<p>Ecuador atraviesa por una grave crisis penitenciaria de naturaleza estructural, caracterizada por niveles de violencia y corrupción sin precedentes dentro de las prisiones, y que responde al abandono del sistema penitenciario por parte del Estado desde hace años atrás, así como a la ausencia de una</p>	<p>Medio de comunicación a estudiar Crisis carcelaria</p>	<p>Características de las crisis carcelarias de Ecuador</p>	<p>Técnica: Entrevista</p> <p>Instrumento: Guía de entrevista.</p>

	Política criminal integral (Rueda, R. C. A., & Ruiz, L. M. M. 2022).			
--	--	--	--	--

Fuente: Elaboración propia

CAPÍTULO III

3.1. METODOLOGÍA.

3.1.1. MÉTODO DE INVESTIGACIÓN.

Para esta investigación se utilizó varias metodologías que fueron de utilidad para la obtención de resultados. El método científico tiende a reunir una serie de peculiaridades el cual permite obtener nuevos conocimientos. Por medio de este no se pretende buscar resultados definitivos y que se extienden a todos los campos (Asensi & Parra, 2002, p.14).

Por su parte el método descriptivo tiene como objetivo describir con mayor énfasis la información obtenida por el investigador, además refiere a un método cuyo objetivo es exponer la realidad en estudio con los criterios establecidos por la academia (Abreu, 2014, p.198).

También se implementó el método analítico como un camino para llegar a un resultado mediante la separación de sus elementos constitutivos. Las diferentes ciencias y saberes aplican usualmente ambas maneras del método, aunque privilegien una de las dos (Lopera et al., 2010).

3.1.2. TIPO DE INVESTIGACIÓN.

3.1.2.1. Cualitativa.

A través de esta técnica de investigación, se logró delimitar categorías y subcategorías, que permitan partir de lo general a lo más principal del análisis a realizarse en esta investigación, obteniendo resultados que despejen la formulación del problema. Munarriz (1992) explica que la investigación cualitativa utiliza métodos y técnicas diversas como gama de estrategias que ayudaron a reunir los datos que se implementaron para la inferencia y la interpretación de la explicación y la predicción (p.104).

3.1.2.2. Cuantitativa.

Los datos cuantitativos ayudan a generar hipótesis, acopiar datos del análisis de contenido; es decir cuántas noticias fueron publicadas, en qué sección hubo un mayor índice de contenidos, entre otros datos estadísticos que reflejan las categorías, mismas que son de suma importancia para esta investigación. Cook (como se citó en Cadena et al., 2017) afirman: “la investigación cuantitativa como aquella donde se recogen y analizan datos cuantitativos, por su parte la cualitativa evita la cuantificación; sin embargo, los registros se realizan mediante la narración, la observación participante y las entrevistas no estructuradas” (p.1606).

3.1.2.3. Según la finalidad.

- Básica: la investigación, tiene como finalidad demostrar el tratamiento informativo que fue difundido de manera impresa y digital por diario El Comercio sobre las crisis carcelarias que ha tenido el Ecuador de junio a noviembre de 2021.

3.1.2.4. Según el alcance temporal.

- Sincrónica: la investigación es sincrónica, pues permite identificar una de las problemáticas más latentes que ha venido teniendo el país a lo largo del 2021.

3.1.2.5. Según la profundidad.

- Descriptiva - Analítica: la investigación es netamente descriptiva y analítica, debido a la información significativa sobre la realidad en estudio que refleja este trabajo académico, está debidamente detallado los principales aspectos del tratamiento informativo realizado por el medio de comunicación ya mencionado con anterioridad, en este punto se analizó detenidamente las características del texto, número de contenidos, número de géneros informativos, entre otros puntos que conformaran esta investigación.

3.1.2.6. Según la amplitud.

- Micro sociológico: la investigación será de amplitud micro sociológico ya que se trabajará con una población y muestra en base a los contenidos publicados por diario El Comercio.

3.1.2.7. Según las fuentes.

- Oficial: en este punto la fuente oficial de la investigación es la información de sus publicaciones que proporciona el medio de comunicación a estudiar.

3.1.3. DISEÑO DE INVESTIGACIÓN.

En términos generales, el diseño de una investigación en ciencias sociales que utiliza el tipo de investigación descriptivo será NO EXPERIMENTAL por cuanto no se realiza una manipulación deliberada de variables, no se tiene un control de las condiciones ni un grupo equivalente de comparación. Suele tratarse de observaciones en contextos o condiciones naturales con fines descriptivos, donde los sujetos participan de sus grupos de forma previa (Cárdenas y Salinas, 2009).

La investigación no experimental, debido a que no se puede manipular la variable independiente.

3.1.4. POBLACIÓN Y MUESTRA.

La población estará conformada por el número de publicaciones o contenidos que fueron publicados en la página web de diario El Comercio sobre la crisis carcelaria de Ecuador 2021, donde se delimitó las categorías que se consideraron necesarias para entender el tratamiento informativo realizado por el medio de comunicación.

3.1.5. TÉCNICAS E INSTRUMENTACIÓN DE RECOLECCIÓN DE DATOS.

Las técnicas e instrumentos de recolección de datos que se realizaron para esta investigación son de tipo cuantitativas – cualitativa que se lograran visualizar en el capítulo IV

de análisis y discusión de resultados, permitieron fundamentar los resultados obtenidos de la investigación.

3.1.5.1. TÉCNICAS.

3.1.5.1.1. Análisis de contenido: se consideró realizar esta técnica, debido a las características y detalles que a simple vista no se logra identificar de un contenido, ya sea este, un texto, video o imagen. Además, el análisis de contenido es una de las técnicas con mayor objetividad y en la que se puede emplear categorías que el investigador considere necesario. Así lo define Bernete (2013) como “una metodología sistemática y objetivada porque utiliza procedimientos, variables y categorías que responden a diseños de estudio y criterios de análisis, definidos y explícitos. Por esta razón, permite realizar estudios comparativos, entre diversos documentos, o distintos objetos de referencia; entre diversas épocas” (p.194).

3.1.5.1.2. Entrevistas: esta técnica de investigación fue necesaria para la realización de este trabajo investigativo, mediante esta se pudo obtener resultados muchos más detallados, relevantes y objetivos. La entrevista es la técnica con la cual el investigador pretende obtener información de una forma oral y personalizada. La información versará en torno a acontecimientos vividos y aspectos subjetivos de la persona tales como creencias, actitudes, opiniones o valores en relación con la situación que se está estudiando (Torrecilla, 2006, p.6).

3.1.5.2. INSTRUMENTOS.

3.1.5.2.1. Matriz de análisis de contenido cualitativo – cuantitativo: la implementación de una matriz de análisis de contenido, objetiva, sistemática y cuantitativa y cualitativa, la cual estará conformada por categorías, donde se describirán las características del texto y tratamiento informativo del tema de estudio.

3.1.5.2.2. Guía de entrevista semi estructurada: se elaboró una guía de preguntas a expertos que conozcan sobre la crisis carcelaria por la cual atraviesa nuestro país.

Abg. Luis Poma Ramos: Ex Subdirector de Rehabilitación Social y Reinserción SNAI Ecuador.

Darwin Altamirano: Periodista, corresponsal regional de Red Telesistema RTS y copropietario del Diario de Riobamba.

CAPÍTULO IV

4.1. RESULTADOS Y DISCUSIÓN

4.1.1. Análisis e interpretación de resultados de la matriz del análisis de contenido cualitativa – cuantitativa.

4.1.1.1 Diario El Comercio.

Tabla 2 Matriz de análisis de contenido cualitativa –cuantitativa.

EL COMERCIO						
CUANTITATIVA						
Fecha	Titular	Sección	Género	Emplazamiento	Fuentes	El ayu
02-06-21	En las cárceles aún se espera a las nuevas autoridades	Actualidad/Seguridad	Nota Informativa	Intermedia	Oficiales	F P
05-06-21	En la Cárcel 4 de Quito aún se espera la llega de más policías; hay temor por Los Choneros	Actualidad/Seguridad	Nota Informativa	Corta	Oficiales Especializadas	F P
12-06-21	Un nuevo incidente se registra en la Penitenciaría del Litoral, en Guayaquil	Actualidad/Seguridad	Nota informativa	Corta	Oficiales	F P
13-06-21	Enfrentamientos en la Penitenciaría del Litoral dejaron un fallecido y seis heridos	Actualidad/Seguridad	Crónica	Intermedia	Oficiales Especializadas	F P
14-06-21	Familiares de los prisioneros heridos en la Penitenciaría exigen información	Actualidad/Seguridad	Nota informativa	Corta	Primarias	F

						P
16-06-21	Los presos de la Penitenciaría tenían un taller clandestino para fabricar armas artesanales	Actualidad/Seguridad	Nota informativa	Intermedia	Oficiales Especializadas	F P
21-06-21	Cárceles insuficientes	Opinión	Artículo de opinión	Intermedia	Oficiales	F P
21-07-21	Tres policías heridos en enfrentamientos en la Penitenciaría del Litoral	Video	Multimedia	Corto	No hay fuentes	Pic
21-07-21	Amotinamientos dejan al menos 18 muertos en cárceles de Cotopaxi y de Guayaquil	Actualidad/Seguridad	Crónica	Intermedia	Oficiales Especialistas	F P
21-07-21	Ocho presos muertos en la Penitenciaría de Guayaquil	Actualidad/Seguridad	Nota informativa	Intermedia	Oficiales	F P
21-07-21	Policías heridos en la cárcel de Cotopaxi	Actualidad/Seguridad	Nota informativa	Corta	Oficiales	F P

21-07-21	Enfrentamientos en la Penitenciaría del Litoral dejan tres policías heridos	Actualidad/Seguridad	Nota informativa	Corta	Oficiales	F P
22-07-21	Guillermo Lasso decreta cuatro medidas urgentes para combatir la violencia en las cárceles	Actualidad/Seguridad	Crónica	Intermedia	Oficiales Especialistas	F P
22-07-21	La cárcel de Cotopaxi, bajo extrema vigilancia	Video	Multimedia	Corto	No hay fuentes	Pic
22-07-21	Las seguridades se reforzaron en la cárcel de Cotopaxi	Actualidad/Seguridad	Crónica	Intermedia	Oficiales Especialistas Primarias	F P
22-07-21	Presidente Guillermo Lasso y Ministra de Gobierno se trasladarán a la cárcel de Cotopaxi tras hechos violentos	Actualidad/Seguridad	Nota informativa	Corta	Oficiales	F P
22-07-21	Familiares exigen información de presos en la cárcel de Cotopaxi; 65 recapturados tras fuga masiva	Actualidad/Seguridad	Crónica	Apertura	Oficiales Especialistas Primarias	F P
22-07-21	Rehabilitación reporta al menos 22 muertos y 57 heridos en las cárceles de Guayaquil y Cotopaxi	Actualidad/Seguridad	Nota informativa	Corta	Oficiales Especialistas	F P
22-07-21	Presos de la Penitenciaría de Guayaquil retuvieron a 54 mujeres al inicio de los amotinamientos	Actualidad/Seguridad	Nota informativa	Corta	Oficiales	F P

22-07-21	Mujer policía víctima de violencia sexual en amotinamiento en Cotopaxi; 5 uniformados fueron secuestrados	Actualidad/Seguridad	Nota informativa	Intermedia	Oficiales Especialistas Primarias	F P
22-07-21	Fiscalía levanta 13 cadáveres en cárcel de Cotopaxi; FF.AA. y Policía detectan intento de fuga masiva	Actualidad/Seguridad	Nota informativa	Corta	Oficiales Especialistas	F P
23-07-21	Cifra de muertos tras enfrentamientos armados en cárceles sube a 27	Actualidad/Seguridad	Nota informativa	Apertura	Oficiales Especialistas	F P
24-07-21	1300 policías incursionaron en la cárcel de Cotopaxi; realizaron una requisa y un conteo de presos	Actualidad/Seguridad	Nota informativa	Intermedia	Oficiales Especialistas Primarias	F P
24-07-21	Los exteriores de la Penitenciaría del Litoral de Guayaquil permanecen militarizados por crisis carcelaria	Actualidad/Seguridad	Nota informativa	Intermedia	Oficiales Especialistas Primarias	F P
27-07-21	El sistema carcelario, como ha venido funcionando, es un fracaso, dice Fausto Cobo	Actualidad/Seguridad	Entrevista	Apertura	Oficiales Especialistas Primarias	F P

31-07-21	Policía libera a un empleado retenido por los presos y controla la situación en la Penitenciaría del Litoral	Actualidad/Seguridad	Nota informativa	Corto	Oficiales Especialistas	F P
10-08-21	La cárcel representa temor e inseguridad en Cotopaxi	Actualidad/Seguridad	Reportaje	Apertura	Oficiales Especialistas Primarias	F P
22-08-21	Nuevo incidente de violencia en la Penitenciaría de Guayaquil; un reo falleció	Actualidad/Seguridad	Nota informativa	Intermedia	Oficiales Especialistas	F P
23-08-21	La CIDH condena la violencia que se vive en las cárceles de Ecuador; pide que se apliquen medidas efectivas	Actualidad/Seguridad	Nota informativa	Intermedia	Oficiales	F P
08-09-21	Escasez de jueces entre los factores de sobrepoblación carcelaria; 12 000 presos en hacinamiento	Actualidad/Seguridad	Nota informativa	Intermedia	Oficiales Especialistas Primarias	F P
11-09-21	Dos presos son hallados muertos en cárcel de Santo Domingo	Actualidad/Seguridad	Nota informativa	Corta	Oficiales	F P
13-09-21	Nuevos incidentes se registran dentro de la cárcel Regional de Guayas	Actualidad/Seguridad	Nota informativa	Corta	Oficiales	F

						P
16-09-21	Nuevos hechos violentos se registran en la cárcel de El Inca de Quito	Actualidad/Seguridad	Nota informativa	Corta	Oficiales	F P
19-09-21	Un detenido murió en la cárcel de Guayaquil; la Policía investiga este caso	Actualidad	Nota informativa	Corta	Oficiales	F P
28-09-21	Se registran enfrentamientos en la cárcel de Guayaquil	Actualidad/Seguridad	Nota informativa	Intermedia	Oficiales Especialistas Primarias	F P
28-09-21	La cifra de muertos en la cárcel de Guayaquil sube a 35; Policía dice que hay decapitados	Actualidad	Crónica	Intermedia	Oficiales Especialistas Primarias	F P
28-09-21	Policía evacuó a seis cocineros de la Penitenciaría del Litoral	Actualidad/Seguridad	Nota informativa	Corta	Oficiales Especialistas	F P
28-09-21	24 presos asesinados en una nueva masacre en la cárcel de Guayaquil	Actualidad	Crónica	Intermedia	Oficiales Especialistas	F P
29-09-21	Guillermo Lasso: 116 asesinatos y cerca de 80 heridos en masacre de la Penitenciaría	Actualidad/Seguridad	Nota informativa	Intermedia	Oficiales	F

						P
29-09-21	Fiscalía reveló las dos causas de la masacre en cárcel de Guayaquil	Actualidad/Seguridad	Crónica	Intermedia	Oficiales Especialistas	F P
29-09-21	SNAI confirma el asesinato de más de 100 presos; presidente Lasso viajó a Guayaquil	Actualidad/Seguridad	Nota informativa	Corta	Oficiales Especialistas	F P
29-09-21	Una nueva masacre en la Penitenciaría del Litoral deja 35 muertos	Video	Multimedia	Corto	No hay fuentes	PI
29-09-21	Familias de presos fallecidos retiran sus cuerpos en la morgue de Guayaquil	Actualidad/Seguridad	Foto reportaje	Intermedia	Oficiales Primarias	F P
29-09-21	Fiscalía inicia investigación por la muerte de 35 presos en la Penitenciaría del Guayas	Actualidad/Seguridad	Crónica	Intermedia	Oficiales Especialistas	F P
01-10-21	El gobierno prepara indultos para 2000 presos.	Actualidad/Seguridad	Nota informativa	Intermedia	Oficiales Especialistas	F P
01-10-21	Familias exigen información por los reos asesinado en la penitenciaría de Guayaquil.	Video	Multimedia	Corto	Oficiales Especialistas	PI
01-10-21	Daniela Oña “el estado es culpable de las muertes en las cárceles”	Actualidad/Seguridad	Nota informativa	Intermedia	Oficiales Especialistas	F

						P
01-10-21	Quiero saber si mi hijo vive, el drama de las familias de reos en Guayaquil.	Actualidad/Seguridad	Nota informativa	Intermedia	Oficiales Especialistas	F P
01-10-21	Familiares buscan desesperadamente información sobre presos asesinados	Actualidad/Seguridad	Nota informativa	Intermedia	Oficiales Especialistas	F P
02-10-21	Criminalística identifica 101 cuerpos de 119 víctimas de masacre carcelaria.	Actualidad/Seguridad	Nota informativa	Intermedia	Oficiales Especialistas	F P
02-10-21	Enfrentamientos dejan heridos en la cárcel regional de guayaquil.	Actualidad/Seguridad	Crónica	Intermedia	Oficiales Especialistas	F P
03-10-21	Armas, droga y municiones incautadas el fin de semana en la Penitenciaría	Actualidad/Seguridad	Nota informativa	Corta	Oficiales Especialistas	F P
03-10-21	SNAI suspendió por un día alimentación en la cárcel de Guayaquil; organizaciones rechazan la medida	Actualidad/Seguridad	Nota informativa	Apertura	Oficiales Especialistas	F P
05-10-21	Alexandra Vela deberá comparecer por crisis carcelaria a la Asamblea	Actualidad/Seguridad	Nota informativa	Intermedia	Oficiales	

					Especialistas	F P
05-10-21	Descontrol en las cárceles sigue, tras una semana de la masacre	Actualidad/Seguridad	Crónica	Apertura	Oficiales Especialistas	F P
06-10-21	Embajador de EE.UU.: 'La actual situación carcelaria en Ecuador es causada por delincuentes transnacionales'	Actualidad/Seguridad	Nota informativa	Intermedia	Oficiales Especialistas	F P
06-10-21	Incidente violento se registró en la cárcel de Quevedo	Actualidad/Seguridad	Crónica	Corta	Oficiales Especialistas	F P
07-10-21	La Asamblea pide visita de la CIDH por crisis carcelaria	Actualidad/Seguridad	Nota informativa	Intermedia	Oficiales Especialistas	F P
11-10-21	Corte aprueba participación de FF.AA. hasta el primer filtro de ingreso a cárceles	Actualidad/Seguridad	Nota informativa	Intermedia	Oficiales Especialistas	F P
14-10-21	Cuatro reos son hallados colgados en la Penitenciaría del Litoral	Actualidad/Seguridad	Nota informativa	Intermedia	Oficiales Especialistas	F P

14-10-21	Snai investiga la muerte de 4 privados de libertad en la Penitenciaría del Litoral	Actualidad/Seguridad	Nota informativa	Intermedia	Oficiales Especialistas	F P
19-10-21	Sondeo: ¿Está de acuerdo en que las cárceles estén cerca de su barrio?	Actualidad/Seguridad	Encuesta	Corta	Oficiales	N
21-10-21	Drones, explosivos y armas, decomisados cerca de la Penitenciaría del Litoral	Actualidad/Seguridad	Nota informativa	Intermedia	Oficiales Especialistas	F P
23-10-21	Siete presos fueron encontrados colgados en la penitenciaría del litoral.	Actualidad/Seguridad	Crónica	Intermedia	Oficiales Especialistas	F P
23-10-21	Administración de la Penitenciaría se dividirá para retomar el control	Actualidad/Seguridad	Nota informativa	Intermedia	Oficiales Especialistas	F P
25-10-21	Detonaciones de armas de fuego en la Penitenciaría	Actualidad/Seguridad	Nota informativa	Corta	Oficiales Especialistas	F P
25-10-21	Neutralizado intento de amotinamiento en cárcel de El Inca	Actualidad/Seguridad	Nota informativa	Intermedia	Oficiales Especialistas	F P
26-10-21	Dos heridos en nueva balacera en la Penitenciaría del Litoral	Actualidad/Seguridad	Nota informativa	Intermedia	Oficiales	F P
28-10-21	Penitenciaría aún en descontrol tras un mes de emergencia	Actualidad/Seguridad	Nota informativa	Intermedia	Oficiales	F

						P
31-10-21	La Penitenciaría del Litoral registra disparos este 31 de octubre	Actualidad/Seguridad	Nota informativa	Corta	Oficiales	F P
31-10-21	SNAI informó sobre 'disparos al aire' en la Penitenciaría	Actualidad/Seguridad	Nota informativa	Intermedia	Oficiales	F P
01-11-21	Un interno herido en Penitenciaría por presunto intento de ingreso de armas	Actualidad/Seguridad	Nota informativa	Corta	Oficiales	F P
04-11-21	60% de PPL asesinados, con procesos por delitos graves	Actualidad/Seguridad	Nota informativa	Intermedia	Oficiales Especialistas Primarias	F P
09-11-21	SNAI confirma muerte de interno en Penitenciaría del Litoral	Actualidad/Seguridad	Nota informativa	Intermedia	Oficiales Especialistas	F P
10-11-21	Con detonaciones despiden a jefe de 'Los Tiguerones' en Penitenciaría del Litoral	Actualidad/Seguridad	Nota informativa	Intermedia	Oficiales Especialistas	F P
10-11-21	Video extorsivo capta a un preso siendo torturado en la Penitenciaría del Litoral	Actualidad/Seguridad	Reportaje	Apertura	Oficiales Especialistas	F P

10-11-21	La Penitenciaría registra balacera el miércoles 10 de noviembre	Actualidad/Seguridad	Nota informativa	Intermedia	Oficiales Especialistas	F P
11-11-21	Agente carcelario herido en nuevo enfrentamiento en la Penitenciaría	Actualidad/Seguridad	Nota informativa	Corto	Oficiales	F P
13-11-21	Presos piden ayuda desde Penitenciaría del Litoral	Video	Multimedia	Corto	No hay fuentes	Pi
09-11-21	Nueva masacre en Penitenciaría de Guayaquil	Video	Multimedia	Corta	No hay fuentes	Pi
13-11-21	Nuevos enfrentamientos en Penitenciaría del Litoral, confirma vocero del Gobierno	Actualidad/Política	Nota informativa	Corta	Oficiales	F P
13-11-21	Liberación de cabecilla de Tiguerones causó nueva masacre	Actualidad/Seguridad	Nota informativa	Corta	Oficiales Especialistas	F P
13-11-21	Penitenciaría: 68 presos asesinados en nueva masacre	Actualidad/Seguridad	Nota informativa	Intermedia	Oficiales Especialistas	F P

14-11-21	Guillermo Lasso presidirá reunión sobre situación carcelaria	Actualidad/Seguridad	Nota informativa	Intermedia	Oficiales Especialistas	F P
14-11-21	¿Qué hacer ante la crisis carcelaria? Proponga salidas	Actualidad/Seguridad	Encuesta	Intermedia	Oficiales	F P
14-11-21	Tras masacre en Penitenciaría, familiares buscan recuperar los cuerpos	Actualidad/Seguridad	Nota informativa	Intermedia	Oficiales Especialistas Primarias	F P
14-11-21	Falta de control estatal desata masacre	Actualidad/Seguridad	Crónica	Apertura	Oficiales Especialistas Primarias	F P
15-11-21	Matanzas en cárceles tendrán implicaciones internacionales	Actualidad/Seguridad	Nota informativa	Apertura	Oficiales Especialistas Primarias	F P
15-11-21	Bancadas en Asamblea buscan responsables de crisis carcelaria	Actualidad/Política	Nota informativa	Intermedia	Oficiales Especialistas Primarias	F P
15-11-21	Guillermo Lasso busca acuerdo nacional para crisis criminal	Actualidad/Política	Nota informativa	Corta	Oficiales	F P

15-11-21	Guillermo Lasso designa nueva cúpula militar, tras masacre carcelaria	Actualidad/Política	Nota informativa	Corta	Oficiales	F P
15-11-21	El uso de electrónicos dentro y alrededor de las cárceles	Cartas al director	Artículo de opinión	Intermedia	Oficiales	N
15-11-21	Crisis carcelaria sin precedentes	Editorial	Artículo de Opinión	Intermedia	Oficiales	N
16-11-21	Presos que participaron en matanza todavía estarían armados	Actualidad/Seguridad	Nota informativa	Intermedia	Oficiales Especialistas	F P
16-11-21	Siete horas se tomó la Policía para intervenir en la Penitenciaría	Actualidad/Seguridad	Crónica	Intermedia	Oficiales Especialistas	F P
16-11-21	Ocho pabellones de la Penitenciaría, blanco de las masacres	Actualidad/Seguridad	Nota informativa	Intermedia	Oficiales Especialistas	F P

17-11-21	Grupo de presos protesta en cárcel de Latacunga	Actualidad/Seguridad	Nota informativa	Corta	Oficiales	F P
17-11-21	Crisis carcelaria llegó a debate parlamentario con denuncias	Actualidad/Política	Nota informativa	Intermedia	Oficiales Especialistas	F P
17-11-21	Militares patrullan exterior de los pabellones en la Penitenciaría	Actualidad/Seguridad	Nota informativa	Corta	Oficiales	F P
19-11-21	La crisis carcelaria, bajo la mirada de la CIDH	Editorial	Artículo de Opinión	Corta	Oficiales	N
28-11-21	Guías penitenciarios, rehenes de las bandas	Actualidad/Seguridad	Nota informativa	Intermedia	Oficiales Especialistas	F P
29-11-21	Gobierno renueva estado de excepción en las cárceles	Actualidad/Política	Nota informativa	Corta	Oficiales	F P

Elaboración propia

4.2. RESULTADOS DE LA OBSERVACIÓN.

En esta sección, se logra visualizar los resultados obtenidos de la matriz cualitativa y cuantitativa sobre tratamiento informativo realizado por diario El Comercio durante la crisis carcelaria de junio – noviembre 2021, en ella se detalló cada uno de los parámetros que se consideró pertinente para determinar los objetivos principales de esta investigación.

Figura 1: Sección.



Elaboración propia

Análisis.

De un total de 102 notas periodísticas analizadas detalladamente, se puede evidenciar que gran parte de ellas estuvieron en la sección de actualidad/seguridad con un 77.45%, seguido de actualidad con 6.86%, editorial con 1.96%, dejando a opinión y cartas al director en última instancia con 0.98% cada una.

Interpretación.

Diario El Comercio consideró ubicar a las noticias relacionadas a la crisis carcelaria en la sección de actualidad/seguridad, por tratarse un tema que abarca estas dos variables.

Figura 2: Género periodístico.

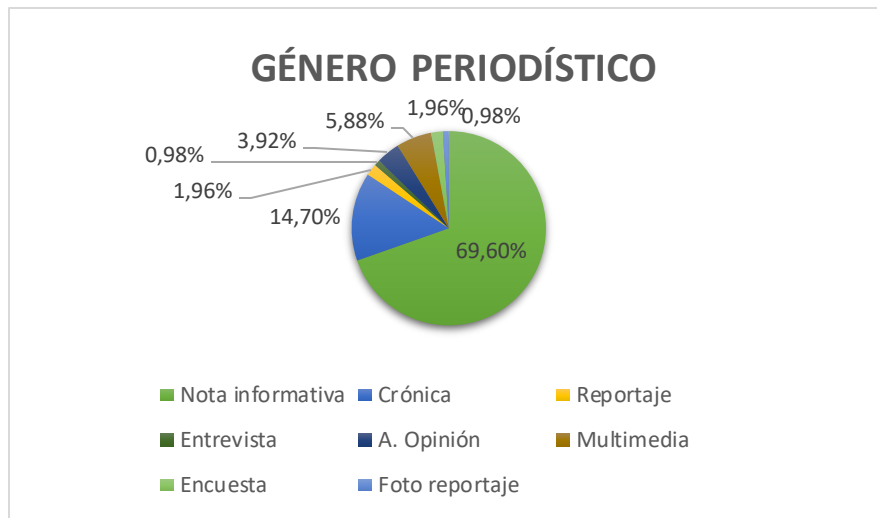

Elaboración propia

Análisis.

Los géneros periodísticos más utilizados por el medio de comunicación fueron las notas informativas con un 69.60% seguido de la crónica con un 14.70%, multimedia con un 5.88%, artículo de opinión 3.92% y con un bajo índice tenemos al reportaje con 1.96% seguido de la encuesta y entrevista con 0.98%.

Interpretación.

La nota informativa fue el género que más abarcó el medio de comunicación para difundir la información a sus lectores, ya que este género periodístico es considerado el más rápido y fácil de publicar, sin embargo, la crónica también fue utilizada en gran parte de las noticias publicadas en el portal web de El Comercio.

Figura 3: Emplazamiento

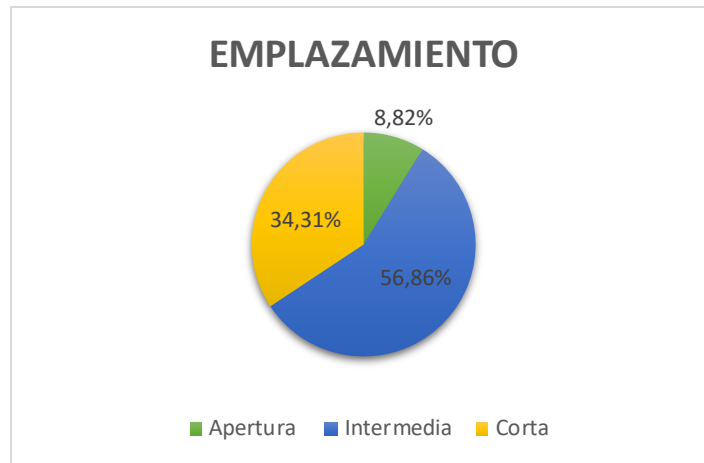

Elaboración propia

Análisis.

En cuanto al emplazamiento de las noticias, varias de ellas son intermedias con un 56.86% y en cuanto a cortas 34.31% dejando como último punto a las de apertura con 8.82%.

Interpretación.

Al ser la crisis carcelaria un tema de interés público, el medio de comunicación opto por realizar noticias intermedias para que al momento de leer sea está más entendible y tenga la información necesaria y concreta para el lector.

Figura 4: Fuentes.

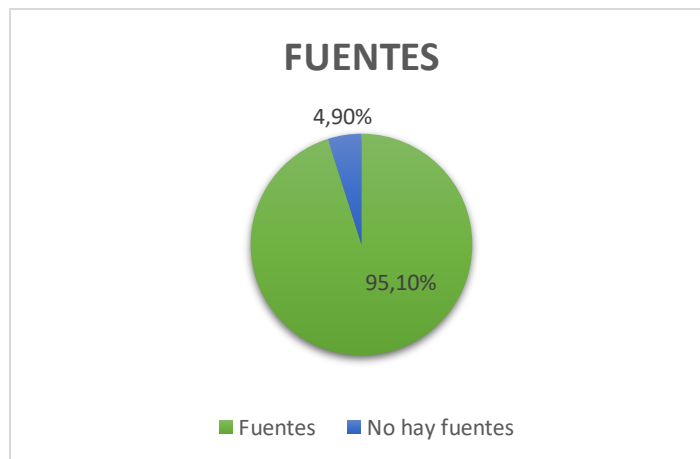

Elaboración propia

Análisis.

Las fuentes, por su parte estuvieron distribuidas de este modo; oficiales con un 95.09%, especialistas con 61.76%, primarias con 16.66% y 4.90% no hay ningún tipo de fuentes.

Interpretación.

Cada noticia elaborada por el medio de comunicación, estuvo contrastada por sus respectivas fuentes, ya que este tema requería de las versiones tanto de las autoridades como de ppl y familiares de las víctimas; sin embargo, se encontró un porcentaje mínimo de no existencia de fuentes.

Figura 5: Titular

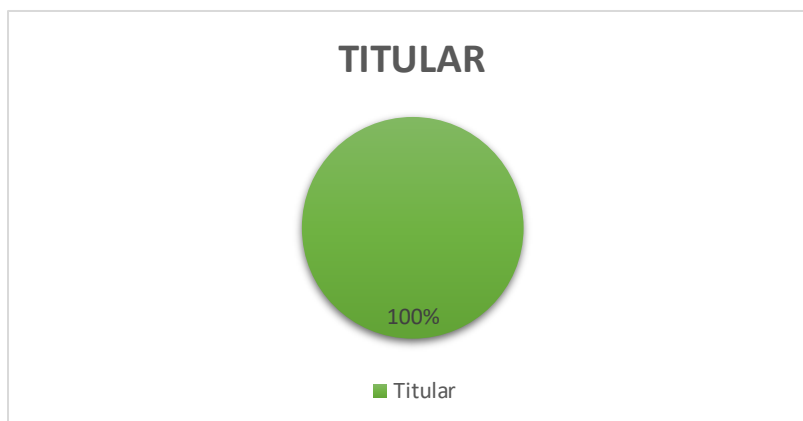

Elaboración propia

Análisis.

En cuanto al titular de la noticia el resultado fue de 100%.

Interpretación.

De las 102 noticias analizadas, todas tuvieron su correspondiente titular, mismo que indica de que va a tratar la noticia.

Figura 6: Elemento de ayuda gráfica.

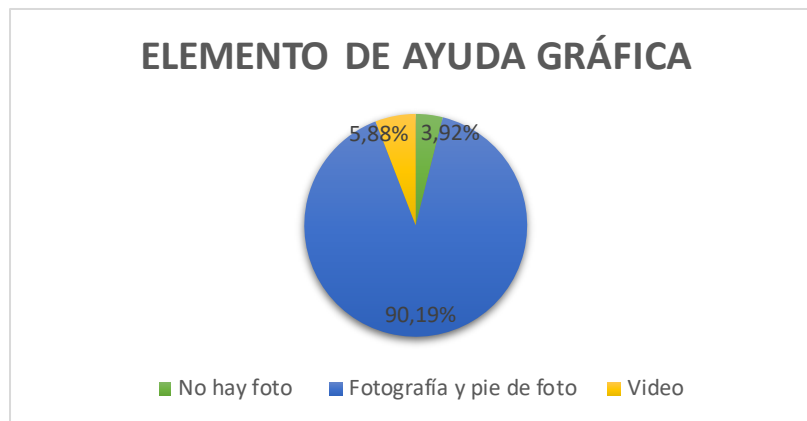

Elaboración propia

Análisis.

Dentro del elemento de ayuda gráfica se obtuvo los siguientes resultados: fotografía y pie de foto 90.19%, video 5.88% y no hay foto con un 3.92%.

Interpretación.

Gran parte de las noticias publicadas en el portal web del medio de comunicación, tenía su respectiva fotografía o video, a excepción de un bajo índice de porcentaje de las cuales no contaron con un elemento de ayuda gráfica.

4.3. ENTREVISTAS.

ENTREVISTADO N° 1

- **Nombre y Apellido:** Abg. Luis Poma Ramos
- **Área en la que se desempeña:** Ex Subdirector de Rehabilitación Social y Reinserción SNAI Ecuador.

Se realizó una entrevista cordial con el Abg. Luis Poma Ramos, fue parte del SNAI en el 2021, quien era conocedor y experto en torno a la crisis carcelaria que se desencadenó en ese año en el Ecuador.

A su criterio ¿Cómo vio la crisis carcelaria que se ha venido presentando desde el 2021 dentro del país?

En qué conlleva la crisis penitenciaria, fuera del SNAI y de los diferentes centros de privación de libertad, existen otros organismos técnicos de prevención. ¿A qué me refiero con esto? El Ministerio de Educación, el Ministerio de Salud, el MIES, el Ministerio de Deportes, que realiza trabajo social, estos organismos son parte de un cuerpo ministerial colegiado que tiene que exclusivamente trabajar en poder proteger y atender los derechos de la ciudadanía, es decir, en materia penal, se conoce que cuando una persona delinque está llamando la atención del Estado, diciendo a ver señores miren, no tengo acceso a educación, no tengo acceso a realizar actividades deportivas, de carácter social y por eso es que delinco, ese es el llamado de atención, porque no están satisfechas todas sus necesidades en sí.

¿Cuáles son los principales problemas que enfrentan el sistema penitenciario con respecto al procesamiento de las personas detenidas y cuáles serían las posibles soluciones para frenar con estas masacres?

En tema social, en tema de Estado, es responsabilidad exclusiva que una persona un adolescente 16 a 18 años o una persona adulta de 18 años en adelante, cuando no tiene acceso a la educación, no están satisfechas todas sus necesidades, obviamente van a optar por el camino más fácil y que les lleva tras las rejas. Hay que considerar también que existe otro fenómeno social, el tema delictivo de organizaciones transnacionales de carácter internacional, entonces en el 2021 se atenta contra la vida de uno de los mayores líderes de un grupo delictivo denominado “los Choneros”, y esto desencadena toda la crisis carcelaria.

Desde su punto de vista ¿Cómo visualizó el trabajo de los medios de comunicación durante los acontecimientos que se presentaron en torno a la crisis carcelaria 2021?

Yo creo que las noticias que se propagaron, fue de mucha ayuda para la ciudadanía, ya nosotros tenemos mucho más claro cómo funciona este mecanismo, tanto interno como externo, dentro del sistema penitenciario, que los medios de comunicación den a conocer a todos los ecuatorianos lo que está sucediendo es de gran ayuda, sin embargo, hay que recordar que los medios de comunicación tienen varios requisitos o varias reglas antes de poder difundir una noticia y estamos seguros que cuando lo hicieron contrastaron la información antes de hacerla pública.

A su criterio ¿Considera usted que los medios de comunicación tomaron en consideración la susceptibilidad del lector al momento de publicar contenido sobre este acontecimiento?

Yo creo, que eso es materia de debate y discusión, ya que los contenidos que se hicieron públicos tanto en redes sociales, medios de comunicación digital, públicos, escritos, televisivos, radiales no optaron por pasar un sistema de diques o filtros para que niños o niñas de pronto no puedan tener acceso a esa información que realmente es delicada.

El tratamiento informativo que realizó El Comercio durante este periodo de motines ¿cree usted que cumplió con los parámetros principales que debe tener una noticia?

Basándonos en proteger los derechos de quienes están sobre todos los derechos de las personas que son los niños y niñas, yo creo que ahí faltó realmente un análisis y una praxis que pueda precautelar el tema visual, el tema auditivo; inclusive personas de la tercera edad o personas que de pronto se pueden encontrar en un lado de vulnerabilidad.

ENTREVISTADO N° 2

- **Nombre y Apellido:** Darwin Altamirano
- **Área en la que se desempeña:** Periodista, corresponsal regional de Red Telesistema RTS y copropietario del Diario de Riobamba.

Se realizó esta entrevista al periodista Darwin Altamirano, al ser este, un investigador periodístico y conocedor de cada uno de los hechos noticiosos que se dan en el país; se consideró pertinente conversar y saber su opinión desde el punto profesional, sobre el tratamiento informativo realizado por diario El Comercio, entorno a la crisis carcelaria de junio – noviembre 2021.

¿Qué rol considera usted que jugaron los medios de comunicación en la difusión de este acontecimiento?

Los medios de comunicación siempre debe tener un rol importantísimo en torno a la información efectiva que se genere en torno a un acontecimiento, más aún cuando existe una crisis de inseguridad en el Ecuador, hay que tomar en cuenta que en el país tenemos cerca de 32 cárceles que viven en hacinamiento, esto tiene una capacidad más o menos de unos 6800 internos que deberían estar dentro de las 32 cárceles, pero lastimosamente existe cerca de 19000 o algo más de internos que duplica, y, parte de los medios de comunicación es reflejar aquella situación de cómo viven los presos dentro de los de las cárceles en ese momento y eso da paso a que exista problemas de inseguridad, violencia y un montón de cosas más que pueden existir dentro de aquello.

¿Qué características tuvieron desde su perspectiva los contenidos que hablaron sobre la crisis carcelaria?

Yo creo que las características principales de aquello, fue la violencia y corrupción dentro de las cárceles y lo más existente que fue notorio a nivel internacional fue las masacres que existieron en las mismas, las cuales son muy peligrosas en el país, una de ellas la Penitenciaría del Litoral; por ahí se quería obtener un poco más de datos de cómo, por qué o de dónde se generaba este tipo de problemas dentro de las cárceles, sin embargo cuando queríamos obtener la información exacta de parte de la oficial siempre había ese sesgo o nos informaban lo que ellos querían, pero la realidad era otra.

¿Cómo vio usted el manejo de la información sobre la crisis carcelaria de Ecuador 2021 realizado por diario El Comercio?

Diario El Comercio siempre se ha caracterizado por tener contenido muy prolijo y contextualizado dentro de algunos temas, ahora ha cambiado un poco aquello; porque la gente ya no se centra en el periodismo de investigación; Primero por miedo, el temor está siempre latente en todos los periodistas, desde la época de 10 años atrás, comenzamos a ser perseguidos. El tratamiento en sí, periódicamente hablando, fue bueno, porque lograron de alguna manera recabar información con datos específicos, se hizo una infografía dentro de aquello; los periodistas nunca podemos ingresar a una cárcel, primero hay que tener permisos y el permiso de una y otra persona hasta llegar a Quito y eso nos trunca sin poder hacer mayor cosa y eso muchas veces le pasó a diario El Comercio, ya que siempre ha estado divorciado con este tipo de autoridades por ser un poco más imparcial en este sentido.

El Comercio siempre suele hacer una infografía para poder graficar a la gente, incluso para que ellos estén bien informados, pero en esta ocasión parece que no tenían mucho la apertura, se cerraron muchas puertas para aquello; la contextualización mismo de la información, en el reportaje no se amplió como se debería.

¿Cree usted que diario El Comercio tuvo en cuenta la sensibilidad del lector al momento de hacer pública una noticia?

Por supuesto, El Comercio siempre ha tenido ese ese tacto para poder generar una información muy prolija en cuanto a la sensibilidad de la gente, ellos muy pocas veces han sacado imágenes crudas, nunca lo han hecho; no sé quién está como director o como jefe de redacción, pero ha tenido justamente aquello, tener la medida al momento de informar.

Usted como experto, nos puede decir ¿Cómo debería ser un adecuado tratamiento informativo en torno a la crisis carcelaria?

Hay cosas que a veces salen de las manos del periodista, cuando alguien se cierra y no quiere hablar y lo que ha pasado siempre con los Ministerios, no hay vocerías y lo que resulta para los periodistas, sí sabe que intentamos hablar con tal Ministro, pero no logramos y ahí se queda ese tipo de cosas, pero podemos poner otros datos obtenidos por otro lado, por ejemplo: se abre el multifuentismo o se puede ir a buscar otra persona técnica en aquello, como en seguridad, pero no es tan válida como la fuente oficial, quien tampoco va a decir al 100% toda la verdad, pero sin embargo ellos son fuente oficial y allá hay que ir siempre para poder contextualizar y que la información sea veraz.

4.4. DISCUSIÓN DE RESULTADOS.

En la elaboración de este trabajo de investigación, se implementó varias técnicas e instrumentos que fueron de utilidad para determinar y cumplir con cada uno de los objetivos planteados en torno al tratamiento informativo realizado por diario el comercio sobre la crisis carcelaria de Ecuador, periodo junio – noviembre 2021.

La investigación fue de carácter cualitativa y cuantitativa, para ellos se empleó la técnica de análisis de contenido y entrevistas a expertos, haciendo uso de instrumentos que reflejen estas técnicas como una matriz de análisis de contenido cualitativo – cuantitativo, la cual estaría conformada por varias categorías enfocadas al tratamiento informativo del medio de comunicación estudiado y finalmente una guía de preguntas para las entrevistas.

Al hablar de crisis carcelaria, de manera inmediata la asociamos a los hechos violentos que se han venido desarrollando en el país desde el 2021. De esta manera se consideró importante partir desde la problemática y las causales que han llevado a que estos sucesos se desencadenen en el país.

Desde la perspectiva de Poma, las bandas de crimen organizado pueden ser nacionales o internacionales, están peleándose por tener esos espacios y una mayor cobertura, también el tema del sistema penitenciario obedece a este fenómeno social que tiene estrictamente que ver con inteligencia y un trabajo policial de prevención y de controlar y mitigar este tipo de acciones delincuenciales dentro de las cárceles.

Al ser este un tema de interés público, no solo para los familiares de los detenidos sino para la ciudadanía en general, ya que la seguridad ciudadana es frágil en estos momentos, surge una necesidad básica en torno a esta problemática, la de informarse y conocer que sucede con este tema en particular y, en este punto, es donde entra el rol de los medios de comunicación,

Macassi (citado en Huamán s.f.) “los medios de comunicación, los periodistas y comunicadores juegan un doble rol en un conflicto; por un lado, pueden prevenir los conflictos y; por el otro, en la extrapolación de las partes” (p.54).

Los medios de comunicación siempre deben tener un rol importante en torno a la información efectiva que se genere en torno a un acontecimiento, más aún cuando existe una crisis de inseguridad en las cárceles; hay que rescatar lo más importante de la noticia para que la gente tenga esa información efectiva y conozca la realidad, asegura Altamirano.

De acuerdo a lo mencionado por Altamirano, también hay que tener en cuenta, la información que los medios de comunicación nos proporcionaron durante este periodo de crisis carcelarias, cumplan con un adecuado tratamiento informativo como: veracidad, multifuentismo, elementos de ayuda grafica que facilite mayor comprensión hacía el lector, lo cual se evidenció en la matriz de análisis de contenido que se investigó de diario El Comercio. Sin embargo Poma, afirma “basándose en proteger los derechos de los niños y niñas, faltó realmente un análisis y una praxis que pueda precautelar el tema visual, auditivo”.

Por su parte Altamirano, rescata el trabajo del medio manifiesta que diario El Comercio siempre se ha caracterizado por tener contenido muy prolijo y contextualizado, respetando a las audiencias y muy pocas veces han sacado contenido que afecte a la susceptibilidad del lector.

Ante una crisis carcelaria, ya sabemos desde la perspectiva de autores, entrevistados e investigación realizada, que el tratamiento informativo debe ser prolijo y responder ante las necesidades del lector; es por ello que el género periodístico a emplear en temas como este debe ser en su mayoría el reportaje “ un género que busca una información de manera amplia y profunda; es más abarcador y extenso que la noticia y tiene la capacidad de análisis, claro, imparcial, en que el periodista puede inferir” (Patterson, 2003, p.1).

Y así lo confirma Altamirano, cuando los periodistas comenzamos a trabajar en un reportaje que es uno de los géneros periodísticos que más se utiliza dentro de este tipo de acontecimientos y sucesos”.

Tras analizar las noticias publicadas por diario El Comercio, se evidenció que este género periodístico no fue muy implementado y solo obtuvo un 1.96%, teniendo a la nota informativa como la más redactada y publicada en la página web del medio de comunicación.

Otro de los aspectos que debe contener un tratamiento informativo adecuado y en lo cual uno de los entrevistados concuerda, son: las fuentes que debe tener una noticia para que sea esta verídica, sin embargo se encontró alrededor de 4.90% de no fuentes y esto se debe a “la restricción, silencio de los directores de las cárceles, el SNAI, quienes no permiten a los medios de comunicación obtener una información oficial; pero se puede obtener otros datos y es aquí donde se recurre al multifuentismo o buscar una persona técnica en aquello, por ejemplo en seguridad, pero no es tan válida como la fuente oficial, manifiesta Altamirano.

Añadiendo a lo mencionado por Altamirano, en el análisis de contenido que se realizó en torno al tratamiento informativo sobre la crisis carcelaria de Ecuador 2021 realizado por El Comercio, se apreció que estas noticias no contenían fuentes, porque eran videos realizados por ciudadanos de los alrededores de las cárceles, encuestas y notas informativas cortas, de este modo recalamos que el medio de comunicación no recurrió al multifuentismo o entrevistar a otro experto que le puede dar más peso a la nota.

4.5. CONCLUSIONES.

- Tras investigar y analizar en base a la fundamentación teórica y la comunicación mediática, se puede concluir en que diario El Comercio sí abarcó la respectiva cobertura informativa en torno a la crisis carcelaria que se dio en junio – noviembre 2021 que posteriormente fue publicada en su página web.
- Cada uno de los contenidos de la crisis carcelaria de Ecuador 2021, estuvieron ubicados en la sección correspondiente, como: actualidad/seguridad, del mismo modo las fuentes oficiales, especialistas y primarias abarcaron gran parte de las noticias, lo cual le da un adecuado tratamiento informativo, pues la noticia tiende a ser más veraz y del mismo modo se convirtió en legible para el público lector, gracias a la implementación de fotografías, graficas, fotogramas y videos. Además, junto a la colaboración y opinión de los entrevistados se pudo profundizar y obtener una investigación más prolija y objetiva.
- Finalmente, el medio de comunicación no profundizó la información, pues gran parte de su trabajo estaba compuesto por notas informativas y crónicas dejando en última instancia al reportaje.

4.6. RECOMENDACIONES.

- Al considerarse la crisis carcelaria como una de las principales problemáticas en torno a seguridad ciudadana en el Ecuador, el medio de comunicación debió investigar más sobre el tema, y publicar noticias actuales y profundizar en esta delicada problemática social.
- Diario El Comercio debe utilizar distintos géneros periodísticos y hacer uso del mismo acorde al tema, de acuerdo a la investigación y recopilación de información obtenida tanto teórica como de los entrevistados, el reportaje es el género que se debe utilizar en temas como crisis carcelarias, porque permite ampliar el tratamiento del problema, algo que se cumplió relativamente por parte del medio.
- El medio de comunicación debe recurrir a varias fuentes u opinión de expertos, para que sus noticias tengan pluralismo, ya que la información podría ser catalogada como poco objetiva.

CAPITULO V.

5.1. MARCO PROPOSITIVO

5.1.1. ELABORACIÓN DE UN ARTÍCULO ACADÉMICO SOBRE EL TEMA INVESTIGADO.



[RMP] Acuse de recibo del envío Recibidos x

ESP. RONALD ROOSSEVELT RAMOS MONTIEL para mí 7:32 (hace 6 minutos)

Luis Fernando Velásquez Lozano:

Gracias por enviar el manuscrito "La inminente crisis carcelaria de Ecuador un enfoque desde los medios de comunicación. " a Revista Multidisciplinaria de Posgrado. Con el sistema de gestión de publicaciones en línea que utilizamos podrá seguir el progreso a través del proceso editorial tras iniciar sesión en el sitio web de la publicación:

URL del manuscrito: <https://killkana.ucacue.edu.ec/index.php/multidisciplinario-posgrado/authorDashboard/submission/1432>
Nombre de usuario/a: luisfer1309

Si tiene alguna duda puede ponerse en contacto conmigo. Gracias por elegir esta editorial para mostrar su trabajo.

ESP. RONALD ROOSSEVELT RAMOS MONTIEL,
Ph.D P.D

[Multidisciplinaria de Posgrado](#)

Responder Reenviar

5.2. REFERENCIAS.

- Abreu, J. L. (2014). El método de la investigación Research Method. Daena: International journal of good conscience, 9(3), 195-204. Recuperado de [http://www.spentamexico.org/v9-n3/A17.9\(3\)195-204.pdf](http://www.spentamexico.org/v9-n3/A17.9(3)195-204.pdf)
- Aguado, J. M. (2004). Introducción a las teorías de la información y la comunicación. Recuperado de https://www.academia.edu/download/61550238/TIC_texto_guia_completo20191218-51685-19umedg.pdf
- Aparici, R. (coord). (1996), La revolución de los medios audiovisuales: educación y nuevas tecnologías, Madrid, Ediciones de La Torre. <https://www.redalyc.org/pdf/860/86020052017.pdf>
- Arriagada, I., & Godoy, L. (2000). Prevenir o reprimir: falso dilema de la seguridad ciudadana. Revista de la CEPAL. Recuperado de https://repositorio.cepal.org/bitstream/handle/11362/12203/070107131_es.pdf
- Asensi-Artiga, V., & Parra-Pujante, A. (2002). El método científico y la nueva filosofía de la ciencia. In Anales de documentación (Vol. 5, pp. 9-19). Facultad de Comunicación y Documentación y Servicio de Publicaciones de la Universidad de Murcia. Recuperado de <https://revistas.um.es/analesdoc/article/view/2251/2241>
- Asociación Técnica de Diarios Latinoamericanos. (2017). Principales Diarios de Ecuador. ATDL Intercambio Técnico, 135, 32. Retrieved from https://www.atdl.org/images/upload/revista/edicion/135/revista_135.pdf

- Berelson, Bernard. Content Analysis in Communications Research. New York. The Free Press. 1952. Recuperado de <https://revistas.udea.edu.co/index.php/ceo/article/view/1550/1207>
- Bernete, F. (2013). Análisis de contenido. Conocer lo social: estrategias y técnicas de construcción y análisis de datos, 221-263. Recuperado de https://books.google.es/books?hl=es&lr=lang_es&id=5JsWBAAAQBAJ&oi=fnd&pg=PA193&dq=que+es+un+análisis+de+contenido+&ots=u0uSaeF5an&sig=IsGmPSKPKzCB28E-S1I2sbzYjA
- Buitrón Rubén D, Astudillo Campos Fernando. Periodismo por dentro: Una pausa en medio del vértigo, Pag 18. Editorial “Quipus”, CIESPAL. Quito-Ecuador. <https://biblio.flacsoandes.edu.ec/libros/digital/42051.pdf>
- Chuquipiondo, R. D. (2021). Teoría de la comunicación corporativa. Polo del Conocimiento: Revista científico-profesional, 6(3), 2393-2416. Recuperado de <https://dialnet.unirioja.es/servlet/articulo?codigo=7926838>
- Comisión Interamericana de Derechos Humanos (2022). Personas privadas de libertad en Ecuador. Recuperado de https://www.oas.org/es/cidh/informes/pdfs/Informe-PPL-Ecuador_VF.pdf
- Cristian Fernando, L. P. (2020). Tratamiento informativo realizado por los diarios el comercio y el Universo de Ecuador sobre la detención de Julian Assange, abril–septiembre 2019 (Bachelor's thesis, Universidad Nacional de Chimborazo 2020). Recuperado de <http://dspace.unach.edu.ec/handle/51000/6579>
- Freire, F. C. (2008). Las redes sociales trastocan los modelos de los medios de comunicación tradicionales. Revista Latina de comunicación social, 11(63).

Goconqr. (2017, marzo 17). La comunicación Humana. Retrieved from goconqr.com:
https://www.goconqr.com/es-ES/p/8149666/note_page/451843.

Huamán, L. (s.f). Los medios de comunicación en conflictos sociales: el tratamiento periodístico del conflicto socio-ambiental Quellaveco. Perú: Revista PUCP. Recuperado el 10 de noviembre de 2021 de <https://revistas.pucp.edu.pe/index.php/canale/article/view/14708/15296>

Júnior, H. A. G., Zapata, R. E., Guerrero, E. C., & TORRES, O. P. (2019). Gestión editorial: *tratamiento de la información periodística*. *Sapienza Organizacional*, 6(11), 200-219. Recuperado de <https://www.redalyc.org/journal/5530/553066143009/553066143009.pdf>

Kovach, B., & Rosenstiel, T. (2021). *Los elementos del periodismo*. Aguilar.

Lereño, V y Marín, C. (1986). Manual de periodismo. Recuperado el 20 de diciembre de 2020 de <https://israelleon.files.wordpress.com/2011/09/12855838-manual-de-periodismo-vicentelenero-y-carlos-marin.pdf>

Liñan Ávila, E. (2019). Géneros periodísticos. Fronteras de tinta. Literatura y medios de comunicación en las Américas: una bibliografía comentada. Recuperado de https://ru.micis an.unam.mx/bitstream/handle/123456789/21305/L0084_0040.pdf?sequence=1

Lopera, J., Ramírez, C., Zuluaga, M., & Ortiz, J. (2010). El método analítico. Recuperado de <https://www.redalyc.org/pdf/181/18112179017.pdf>

Luhmann, N. (1997). *Die Gesellschaft der Gesellschaft*. Frankfurt a.M.:Suhrkamp.

- Malla, J. P. G., & Campoverde, H. A. A. (2021). La crisis penitenciaria en Ecuador: ¿Un mal sin remedio? AXIOMA, (25), 66-72. Recuperado de <https://dilemascontemporaneoseduccionpolitica yvalores.com/index.php/dilemas/article/view/1186>
- Morales Morante, F. (2014). Análisis del tratamiento informativo en noticias de televisión. Estudio de caso de la huelga de profesores en España y Perú. Correspondencias & Análisis, 216(4), 191–214. Recuperado de <https://doi.org/10.24265/cian.2014.n4.10>
- Munarriz, B. (1992). Técnicas y métodos en investigación cualitativa. Recuperado de <https://ruc.udc.es/dspace/handle/2183/8533>
- Patterson, C. M. (2003). El buen reportaje, su estructura y características. Revista latina de comunicación social, 6(56), 1. Recuperado de <https://www.redalyc.org/pdf/819/81965609.pdf>
- Ramírez, C. A. (2001). Diez conceptos básicos en torno a los medios de comunicación. Realidad: Revista de Ciencias Sociales y Humanidades, (84), 819-846. Recuperado de <https://camjol.info/index.php/REALIDAD/article/view/4657>
- Rivera, D. (2013). Medios impresos. Guía didáctica 5 créditos. Universidad técnica particular de Loja. Recuperado de <https://juandiegosiguenzarojas.files.wordpress.com/2013/04/guc3ada-de-medios-impresos-gl3206.pdf>
- Sánchez Carrasco, E. F. (2019). Evaluación de la capacidad de las líneas de comunicación aplicando la teoría de la información de shannon en la red de datos de la universidad de lambayeque. Recuperado de <https://repositorio.udl.edu.pe/handle/UDL/208>

Stanton W, Etzel M, Walker B. Fundamentos de Marketing. Estados Unidos: McGraw-Hill Interamericana, 2007

<https://mercadeo1marthasandino.files.wordpress.com/2015/02/fundamentos-de-marketing-stanton-14edi.pdf>

Torrecilla, J. M. (2006). La entrevista. Madrid, España: Universidad Autónoma de Madrid, 1-20. Recuperado de

http://www2.uca.edu.sv/mcp/media/archivo/f53e86_entrevistapdfcopy.pdf?f

Yépez Monserrate, D. N. (2018). Medios de comunicación impresos y su incidencia en la identidad cultural de los habitantes de la ciudadela “la Ventura” de la ciudad de Babahoyo (Bachelor's thesis, Babahoyo: UTB, 2017). Recuperado de <http://dspace.utb.edu.ec/handle/49000/4986>

Yuni, J. & Urbano, C. (2014). Técnicas para investigar. Recursos metodológicos para la preparación de proyectos de investigación, vol 2. Editorial brujas. Recuperado de: <http://abacoenred.com/wp-content/uploads/2016/01/T%C3%A9cnicas-para-investigar-2-Brujas-2014-pdf.pdf>

Wolf, M. (1987). La investigación de la comunicación de masas. Crítica y perspectivas. Barcelona: Paidós, 68-90

5.3. ANEXOS

Tabla 2. Matriz de análisis de contenido cualitativa –cuantitativa.

EL COMERCIO							
Cuantitativa							Cualitativa
Fecha	Titular	Sección	Género	Emplazamiento	Fuentes	Elemento de ayuda gráfica	¿Qué se dice?

Elaboración propia

CUESTIONARIO DE ENTREVISTAS.

PERIODISTA INDEPENDIENTE

Nombre del entrevistado:

Fecha:

Cargo:

1. A su criterio ¿Cómo vio la crisis carcelaria que se ha venido presentando desde el 2021 dentro del país?
2. ¿Cuáles son los principales problemas que enfrentan el sistema penitenciario con respecto al procesamiento de las personas detenidas y cual serían las posibles soluciones para frenar con estas masacres?
3. Usted como experto ¿Qué acciones se debería ejecutar para frenar las situaciones dentro de las cárceles?
4. Desde su punto de vista ¿Cómo visualizó el trabajo de los medios de comunicación durante los acontecimientos que se presentaron en torno a la crisis carcelaria 2021?

5. A su criterio ¿Considera usted que los medios de comunicación tomaron en consideración la susceptibilidad del lector al momento de publicar contenido sobre este acontecimiento?
6. El tratamiento informativo que realizó El Comercio durante este periodo de motines ¿cree usted que cumplió con los parámetros principales que debe tener una noticia?

ENTREVISTA A UN EXPERTO EN EL TEMA.

Nombre del entrevistado:

Fecha:

Cargo:

1. ¿Qué rol considera usted que jugaron los medios de comunicación en la difusión de este acontecimiento?
2. ¿Qué características tuvieron desde su perspectiva los contenidos que hablaron sobre la crisis carcelaria?
3. ¿Cómo vio usted el manejo de la información sobre la crisis carcelaria de Ecuador 2021 realizado por diario El Comercio?
4. ¿Cree usted que diario El Comercio tuvo en cuenta la sensibilidad del lector al momento de hacer pública una noticia?
5. Usted como experto, nos puede decir ¿Cómo debería ser un adecuado tratamiento informativo en torno a la crisis carcelaria?